

**GRATTIS TILL DITT NYA CELEBRITY SPA!**

Vi hoppas verkligen att du får fina upplevelser i ditt spa. Om du skulle råka ut för problem kan du kontakta din auktoriserade återförsäljare av Celebrity Hot Tubs. Du kan också kontakta Celebrity Hot Tubs på något av följande:

E-post: [service@marquiscorp.com](mailto:service@marquiscorp.com)  
Webb: [www.MarquisSpas.com](http://www.MarquisSpas.com)  
Celebrity Hot Tubs  
596 Hoffman Road Independence,  
OR 97351, USA

Vi tillhandahåller den här handboken för att du ska få ut mesta möjliga nöje av ditt spa och för att du ska kunna undvika situationer där garantin upphör att gälla. Det är ditt ansvar att läsa, förstå och följa anvisningarna i ägarhandboken. Behåll det ursprungliga inköpskvittot som referens inför eventuella garantianspråk. Om spa-enheten inte installeras, används och underhålls enligt den här ägarhandboken kan detta leda till att garantitäckningen upphör att gälla.

**SERIENUMRETS PLACERING**

Du hittar serienumret på etiketten i komponentfacket.

**FYLL I OCH BEHÅLL FÖR FRAMTIDA BRUK**

Köparens namn \_\_\_\_\_

Inköpsdatum \_\_\_\_\_

Adress \_\_\_\_\_

Stad \_\_\_\_\_ Land \_\_\_\_\_ Postnummer \_\_\_\_\_

Telefon \_\_\_\_\_

Spa-modell/färg \_\_\_\_\_

Spa-serienummer \_\_\_\_\_

Paketets serienummer \_\_\_\_\_

Återförsäljare \_\_\_\_\_

Återförsäljarens adress \_\_\_\_\_

Stad \_\_\_\_\_ Land \_\_\_\_\_ Postnummer \_\_\_\_\_

Telefon \_\_\_\_\_

Vi har vidtagit alla åtgärder för att se till att handboken är korrekt. Men Celebrity Hot Tubs behåller rätten att förbättra produkten utan meddelande. Detta kan leda till små variationer mellan vad som anges i den här handboken och den faktiska produkten. Vi ber om ursäkt för eventuella besvär detta kan orsaka.

## INNEHÅLLSFÖRTECKNING FÖR CELEBRITY SPA ÄGARHANDBOK

|   |       |
|---|-------|
| • VIKTIGA SÄKERHETSANVISNINGAR                            |       |
| 230V, Fast installerade eller konverterade modeller ..... | 3     |
| Alla spa-modeller .....                                   | 3-6   |
| Personsäkerhet.....                                       | 5-6   |
| • INSTALLATIONSANVISNINGAR                                |       |
| Placering.....  | 7-8   |
| Filterbehållare.....                                      | 9     |
| Insugsskydd.....  | 10    |
| • STARTA DIN SPA-ENHET .....                              | 11-15 |
| Elektriska krav.....                                      | 11-12 |
| • ANVÄNDA KONTROLLERNA                                    |       |
| Start .....   | 16-17 |
| Motown™-ljudsysteem.....                                  | 17-18 |
| • SCHEMAN ÖVER CELEBRITY SPA-MODELLER                     |       |
| Woodstock.....  | 19-20 |
| Vegas.....  | 21-22 |
| Hollywood.....  | 23-24 |
| Broadway.....   | 25-26 |
| Monaco.....   | 27-28 |
| Nashville.....  | 20-30 |
| Rendezvous Discovery .....                                | 31    |
| • UTRUSTNINGSSCHEMA                                       |       |
| Woodstock-utrustning .....                                | 32    |
| Vegas- och Hollywood-utrustning.....                      | 33    |
| Broadway- och Nashville-utrustning .....                  | 34    |
| Monaco- och Rendezvous Discovery-utrustning.....          | 35    |
| • FELSÖKNING  |       |
| LCD-skärmens diagnosmeddelanden.....                      | 36-37 |
| • UNDERHÅLL .....   | 38-42 |
| • VÅRD AV MARQUIS SPA.....                                | 43-51 |

## SÄKERHETSANVISNINGAR

Följande anvisningar omfattar viktig säkerhetsinformation. Vi vill starkt uppmana dig att läsa igenom och följa denna information.

# VIKTIGA SÄKERHETSANVISNINGAR

NÄR DU INSTALLERAR OCH ANVÄNDER DENNA ELEKTRISKA UTRUSTNING SKA DU ALLTID VIDTA GRUNDLÄGGANDE FÖRSIKTIGHETSÅTGÄRDER, SOM FÖLJANDE:

## 1. LÄS OCH FÖLJ ALLA ANVISNINGAR.

2. **VARNING:** Minska riskerna för skador genom att se till att inga barn använder produkten utan ordentlig, konstant tillsyn.
3. **FARA: RISK FÖR ATT BARN DRUNKNAR.** Var ytterst försiktig och förhindra obehörig åtkomst av barn. Undvik olyckor genom att se till att inga barn kan använda spa-enheten eller badkaret om de inte har konstant tillsyn.

### 230 VOLT, FAST INSTALLERADE ELLER KONVERTERADE MODELLER

4. Det finns en jordningskontakt på kontrollskåpet. Minska riskerna för elstötar genom att ansluta den här kontakten till jordkontakten på din elpanel eller strömförsörjningspanel med en grön, isolerad koppartråd. Tråden måste ha samma storlek som utrustningens strömförsörjande kretsledare. Dessutom finns det en bondningskontakt (kontakt till tryckledningen) på utsidan av kontrollskåpet som kan anslutas till lokala jordpunkter. Minska risken för elstötar genom att ansluta den här kontakten med en koppartråd av nr 8 AWG (8,42 mm<sup>2</sup>) (nr 6 AWG i Kanada) till metallstegar, vattenrör eller annan metall inom 1,52 meter från spa-enheten enligt lokala krav.
5. Spa-enheten har jordfelsbrytare på den elektriska underpanelen. Innan spa-enheten används och när den är i gång ska du trycka på knappen Test på varje brytare. Brytaren ska slå över till positionen "Trip". Vänta trettio sekunder och återställ varje jordfelsbrytare genom att slå av den helt och sedan slå på den igen. Jordfelsbrytarna ska då fortsätta att vara på. Om någon av brytarna inte fungerar enligt ovan är detta ett tecken på att det finns ett elfel och att det finns risk för elstötar. Koppla bort strömmen tills felet har hittats och åtgärdats.

## SÄKERHETSANVISNINGAR

## ALLA SPA-MODELLER

6. Installera spa-enheten så att det finns tillräcklig dränering.
7. **FARA: RISK FÖR ELSTÖT.** Installera spa-enheten minst 1,52 m från ytor i metall enligt amerikanska National Electric Code ANS/NMFFA70-1993. Varje metallyta ska ha en fast anslutning via en solid koppartråd av minst nr 8 AWG (8,42 mm<sup>2</sup>) (nr 6 AWG i Kanada) till trådanslutningens kontakt på kopplingsdosan som tillhandahållits för detta.
8. **FARA: RISK FÖR ELSTÖT.** Inga apparater som lampor, telefoner, radio, tv-apparater eller liknande får användas inom 1,52 meter från spa-enheten eller badkaret.
9. **VARNING:** Minska risken för skador:
  - Vattentemperatur mellan 38 °C och 40 °C anses säkra för friska vuxna. Lägre vattentemperaturer rekommenderas vid längre användning (över 10 minuter) och för små barn.
  - Höga vattentemperaturer kan leda till stora risker för fosterskador under graviditetens första månader och därför bör gravida eller förmodat gravida kvinnor begränsa spa-temperaturen till 38 °C.
  - Innan någon kliver i vattnet bör användaren mäta vattentemperaturen med en noggrann, vattensäker febertermometer eftersom toleransen i de temperaturreglerande enheterna ibland kan variera med så mycket som +/- 3 °C.
  - Om droger, alkohol eller läkemedel används innan eller under spa-användningen kan detta leda till medvetslöshet och drunkningsrisker.
  - Personer som lider av övervikt, tidigare haft någon form av hjärtsjukdom eller har lågt eller högt blodtryck, cirkulationsproblem eller diabetes bör först rådgöra med en läkare innan de använder ett spa.

## SÄKERHETSANVISNINGAR

- Personer som använder läkemedel bör rådgöra med sin läkare innan de använder ett spa eftersom vissa läkemedel kan orsaka dåsighet eller påverka pulsen, blodtrycket och cirkulationen.
  10. FARA: MINSKA RISKEN FÖR PERSONSKADOR. Avlägsna inte insugsskopplingarna.
  11. FARA: RISK FÖR SKADOR: Använd aldrig en spa-enhet om insugsskyddet/-skydden saknas eller är trasiga. Byt aldrig ut ett insugsskydd med en del som har en lägre flödesmängd än den som finns markerad på den ursprungliga delen. Storleken på spa-enhetens insugsskydd har anpassats efter just den flödesmängd som skapas av pumparna. Om insugsskydden eller pumpen skulle behöva bytas ut ska du se till att flödesmängden i delarna fortfarande är kompatibel.
  12. FARA: Barn är särskilt känsliga för varmt vatten. Inga barn får under några omständigheter komma åt spa-enheten utan tillsyn. Låt inte barn klättra på spa-locket. Alla spa-enheter har ett säkerhetslock som kan låsas och som uppfyller kraven i standarden ASTM F1346-91 för säkerhetslock. För att hålla dina barn säkra ska du alltid låsa de barnsäkra låsen efter att ha använt spa-enheten.

## 13. SPARA DESSA ANVISNINGAR.

**ARNING:** Inga elektriska apparater (som lampor, telefoner, radio, eller tv-apparater) får användas inom 1,52 meter från spa-enheten eller badkaret.

**ARNING:** Barn får inte använda spa-enheten eller badkaret utan vuxen tillsyn.

**ARNING:** Undvik att hår eller kroppsdelar fastnar genom att inte använda spa-enheten eller badkaret om något av insugsskydden inte har installerats.

**ARNING:** Använd inte droger och drick inte alkohol före eller under användningen av spa-enheten eller badkaret eftersom det kan leda till medvetlöshet och drunkning.

**ARNING:** Personer som använder läkemedel och/eller tidigare haft hälsoproblem bör först rådgöra med en läkare innan de använder ett spa.

**ARNING:** Om droger, alkohol eller läkemedel används kan detta kraftigt öka risken för livshotande värmeslag.

**ARNING:** Mät vattentemperaturen med en noggrann termometer innan någon kliver i spa-enheten eller badkaret.

**ARNING:** Vattentemperaturer över 40 °C kan vara skadliga för hälsan.

**ARNING:** Att ligga i spa-enheten eller badkaret under lång tid kan skada hälsan.

**ARNING:** Personer med smittsamma sjukdomar bör inte använda ett spa.

**ARNING:** Gravida eller förmodat gravida kvinnor bör rådgöra med en läkare innan de använder ett spa.

**ARNING:** Undvik skador genom att alltid vara försiktig när du kliver i eller ur ditt spa.

**ARNING:** Använd inte spa-enheten eller badkaret direkt efter ansträngande träning.

**ARNING:** Bevara kemikaliebalansen i vattnet i enlighet med tillverkarens anvisningar.

**SÄKERHETSANVISNINGAR****SÄKERHETSANVISNINGAR FÖR FRANSKTALANDE SPA-ÄGARE**

**AVERTISSEMENT:** Ne pas placer d'appareil électrique (luminaire, télé- phone, radio, téléviseur, etc.) moins de 1.52 m de cette cuve de relaxation. **AVERTISSEMENT:** Ne pas laisser les enfants utiliser une cuve de relaxation sans surveillance.

**AVERTISSEMENT:** Pour éviter que les cheveux ou une partie du corps puissent être aspirés, ne pas utiliser une cuve de relaxation si les grilles de prise d'aspiration ne sont pas toutes en place.

**AVERTISSEMENT:** Pour éviter l'évanouissement et la noyade éventuelle, ne prendre ni drogue ni alcool avant d'utiliser une cuve de relaxation ni quand on s'y trouve.

**AVERTISSEMENT:** Les personnes qui prennent des médicaments ou ont des problèmes de santé devraient consulter un médecin avant d'utiliser une cuve de relaxation.

**AVERTISSEMENT:** La consommation d'alcool ou de drogue augmente considérablement les risques d'hyperthermie motnelle dans une cuve de relaxation.

**AVERTISSEMENT:** Avant d'utiliser une cuve de relaxation mesurer la température de l'eau l'aide d'un thermomètre précis.

**AVERTISSEMENT:** Il peut être dangereux pour la santé de se plonger dans de l'eau plus de 40°C.

**AVERTISSEMENT:** L'utilisation prolongée d'une cuve de relaxation peut être dangereuse pour la santé.

**AVERTISSEMENT:** Les personnes atteintes de maladies infectieuses ne devraient pas utiliser une cuve de relaxation.

**AVERTISSEMENT:** Les femmes enceintes, que leur grossesse soit confirmée ou non, devraient consulter un médecin avant d'utiliser une cuve de relaxation.

**AVERTISSEMENT:** Pour éviter des blessures, user de prudence en entrant dans une cuve de relaxation et en sortant.

**AVERTISSEMENT:** Ne pas utiliser une cuve de relaxation immédiatement après un exercice fatigant.

**OBS!** La teneur de l'eau en matières dissoutes doit être conforme aux directives du fabricant.

**PERSONSÄKERHET**

Om du vistas länge i varmt vatten kan detta leda till **HYPERTERMI**, eller värmeslag, som är ett farligt tillstånd som uppstår när kroppens interna temperatur överstiger de normala nivåerna (37 °C). Symtom på värmeslag kan vara yrsel, svimfärdighet, dåsigheit, slöhet och kroppstemperaturer över 37 °C. De fysiska effekterna av värmeslag kan vara att man inte uppmärksammar faror, att man inte uppfattar värme, att man inte inser att man måste lämna vattnet, att man rent fysiskt inte kan lämna vattnet, samt fosterskador hos gravida kvinnor eller medvetlöshet som i sin tur kan leda till drunkning.

## SÄKERHETSANVISNINGAR

**VARNING:** Om droger, alkohol eller läkemedel används kan detta kraftigt öka risken för livshotande värmeslag i spa eller badkar.

Personer som använder läkemedel som kan orsaka dåsighet, som lugnande medel, antihistaminer eller blodförtunnande medel, borde inte använda ett spa. Gravida kvinnor eller personer som tidigare haft någon form av hjärtsjukdom, diabetes eller högt blodtryck bör först rådgöra med en läkare innan de använder ett spa.

### GOD PERSONSÄKERHET:

- Se till att spa-enheten är korrekt ansluten till strömförsörjningen. Anlita alltid entreprenörer med licens.
- Stäng av strömförsörjningen innan du tömmer enheten eller utför service på de elektriska komponenterna.
- Testa jordfelsbrytaren varje månad.
- Testa alltid vattentemperaturen med en noggrann termometer innan du kliver i vattnet för att vara säker på att det är en säker temperatur.
- Använd inte spa-enheten om vattnet inte har den inställda temperaturen.
- Kom ihåg att blöta ytor kan vara väldigt hala. Var försiktig när du kliver i eller ur badet.
- Lås spa-enhetens lock när den inte används, oavsett om den är full av vatten eller inte.
- Se till att vattnet är klart och rent med rätt vårdande kemikalier.
- Slå på jetstrålarna när du håller i kemikalier, OAVSETT typ, i spa-vattnet.
- Rengör filterbehållarna varje månad för att ta bort partiklar och mineralavlagringar som annars påverkar vattenterapistrålarnas funktion, begränsar vattenflödet eller aktiverar termostatgränsen som stänger av hela spa-enheten.

### DÅLIG PERSONSÄKERHET:

- Använd inte spa-enheten när luckan till komponentfacket har avlägsnats.
- Använd inte spa-enheten mer än 10 minuter åt gången om vattentemperaturen är över 39 °C.
- Låt inte pumparna vara på under en längre tid om locket är på plats. Om pumparna används under längre tid kommer det att bildas värme från vattenfriktionen. Spa-utrustningen har en inbyggd säkerhetstimer som stänger av pumparna automatiskt efter 15 minuters användning om pumparna lämnats på av misstag.
- Kör aldrig spa-enheten om filterbehållarna har tagits ut.
- Lyft eller dra inte locket med knytremmarna eller lockets kanter utan lyft och bär locket med de utvändiga handtagen.
- Förvara inga kemikalier i spa-utrustningens komponentfack.
- Tveka aldrig att kontakta en auktoriserad återförsäljare om du har frågor eller är osäker på underhållet.

## INSTALLATIONSANVISNINGAR

### PLACERING

För att din flyttbara spa-enhet ska kunna fungera korrekt och säkert måste den ställas på en hård, slät och plan yta. Nedsänkta spa-enheter kräver särskild installation som du bör planera tillsammans med din auktoriserade återförsäljare av Celebrity Hot Tubs-produkter. En felaktig installation kan leda till strukturskador på spa-enheten och att garantin upphör att gälla. Du kan bland annat diskutera följande med din återförsäljare: Lokala bygglagar, elektriska servicekrav, utrustningens användbarhet, befintliga hinder under jord som gas-, vatten- och telefonledningar, säkerhetsåtgärder som staket och lås och hur synlig spa-installationen kommer att vara från hemmet, gatan och grannarnas tomter.

Justera inte spa-enheten med kilar eller brickor. Om underlaget inte är plant måste du gjuta en plan yta. Kontakta en entreprenör för detta.

- Se till att det finns tillräcklig dränering runt spa-enheten för att bevara utrustningen och stödkonstruktionen. Detta gäller även för inomhusinstallationer.
- En spa-enhet som fyllts med vatten kan väga upp mot 2 277 Kg och platsen måste kunna bära vikten av en full spa-enhet.
- Placera komponentfacket där det är lätt att komma åt. Spa-enheten **MÅSTE** installeras så att det går att komma åt utrustningen för service ovanför och/eller under däck eller golv. Det är mycket viktigt att det går att komma åt utrustningen och att det finns utrymme för att utföra servicearbetet. För att underlätta reparationerna kan Celebrity Hot Tubs eller våra återförsäljare komma att begära att få tillgång till spa-utrustningen. Det är ditt ansvar att tillhandahålla obehindrad åtkomst till utrustningen. Se våra spa-scheman för att se strömförsörjningens placering.
- Se till att det finns åtkomst till kretsbreakarna på underpanelen.
- Se till att spa-enheten är plan och på den slutliga platsen **INNAN** du fyller på med vatten. Se om det har fastnat några strömkablar, verktyg eller slangar under spa-enheten. Koppla inte in spa-enheten till elströmmen förrän den fyllts helt med vatten. Annars kan pumparna, värmeelementen och givarna skadas.
- **VIKTIGT: LÄMNA INTE EN TOM SPA-ENHET I DIREKT SOLLJUS.** Spa-enhetens yta kan annars värmas upp till över 82 °C om den utsätts för solljus. Om detta händer kan det leda till stora skador som bucklor och blåsor på ytan. Skador som uppstår på detta sätt täcks inte av garantin.
- **VAR FÖRSIKTIG!** Försök aldrig att flytta en spa-enhet som inte tömts helt. Detta kan leda till skador på spa-enheten eller på personerna som försöker flytta den. Sprickor i spa-ytan, ytterpanelerna eller basen som uppstår från felaktigt stöd eller felaktig transport av spa-enheten täcks inte av garantin.



## INSTALLATION UTMOMHUS ELLER PÅ

### INSTALLATION UTMOMHUS ELLER PÅ TERRASS

Vill du installera spa-enheten utomhus rekommenderar vi att du gör det på en armerad betongplatta som är minst 10 cm tjock. Armeringen bör anslutas till en nr. 8 AWG bondningstråd (nr. 6 AWG i Kanada) enligt nationella och lokala elföreskrifter.

Om spa-enheten ska ställas på marken, även tillfälligt, ska den vara tom på vatten och ställas upp med betongplattor under hela enheten. Betongplattorna ska vara minst 5 cm tjocka och plana längs hela ytan. Spa-enheten kommer till slut att sätta sig och bli skev på den här ytan och därför är det viktigt att få upp den på en stabil grund så snabbt som möjligt.

### ANVISNINGAR FÖR MONTERINGSFÄRDIG SPA-BOTTEN

Om du använder en monteringsfärdig spa-botten som grund ska du följa följande riktlinjer:

1. Märk ut området där spa-enheten ska installeras. Se till att marken är slät och plan.
2. Bygg en ram utav 51 mm–152 mm väderbeständigt virke och 76 mm däckskruv. Se till att ramen är tillräckligt stor för den monteringsfärdiga botten och lämna minst 25 mm utrymme på alla sidor.
3. Installera ramen i området som har planats ut.
4. Fyll på med gruskross upp till kanten på ramen.
5. Lägg en rak plankan över ramen och jämna till ojämnheter i gruset genom att dra plankan över ramen. Fyll i eventuella gropar med mer grus och jämna till på nytt med plankan.
6. Kompaktera gruset så att ytan blir hård och slät. Du kan behöva fylla på med mer grus för att fylla upp till kanten på ramen. Då måste du plana och kompaktera på nytt tills du får en hård och slät yta som når kanten på ramen.
7. Placera den monteringsfärdiga spa-botten på gruset. Var försiktig så att den hårda, släta och plana ytan inte störs.
8. Se till att ingen del av spa-botten ligger utanför eller precis ovanpå ramen.
9. Placera spa-enheten på botten och fyll på med vatten.

### INSTALLATION AV TRÄDÄCK

Se till att däckets klarar vikten av spa-enheten när den är full genom att kontrollera däckets maximala belastning. Sök hjälp hos en kvalificerad byggtreprenör eller byggnadsingenjör. Minimikravet är 485 kg per kvadratmeter.

### INSTALLATION INOMHUS

Det finns särskilda krav om du vill använda spa-enheten inomhus. Golvmaterialen måste ha tillräckligt med fäste om det blir blött. Det är viktigt att ha ordentlig dränering för att undvika vattensamlingar. Ordentlig ventilerings krävs. Vi rekommenderar att du installerar ett ventilationssystem. Kontakta en entreprenör för mer information.

## INSTALLATIONSANVISNINGAR

### SPÄRRVENTILER

Spa-enheten har spärrventiler (se UTRUSTNINGSSCHEMA) som stänger av vattenflödet till utrustningen när auktoriserade återförsäljare för Celebrity Hot Tubs utför service. Ibland kan det hända att spa-enheter som är nya eller som nyligen genomgått service har delvis stängda spärrventiler som kan begränsa vattenflödet och påverka jetstrålarna. Se till att spärrventilerna är helt öppna.



Spärrventil i öppet läge

### FRYSSKYDD

Om ett frystillstånd känns av (detta händer när temperaturen i värmeelementets hus faller under 13 °C, 55 °F) aktiveras pumparna automatiskt. Om du bor i ett område med extremt kall vinter borde spa-enheten vara säker om du lämnar den på i normal arbetstemperatur. Vill du ha extra skydd kan du kontakta en återförsäljare om frysgivare som tillval. Om du tänker stänga av spa-enheten ska du följa anvisningarna i den här handboken (se SKJUTA UPP ANVÄNDNINGEN ELLER VINTERSÄKRA SPA-ENHETEN).

### ÖVERHETTNING

Vid längre perioder av varmt väder kan vattentemperaturen i spa-enheten nå och hålla 40 °C till 41 °C eller mer. Detta orsakas av den omgivande temperaturen och helisoleringen (tillval) i spa-strukturen. Du kan då välja att köra kortare pumpcykler. Se vilka alternativ du har under ANVÄNDA KONTROLLERNA.

### FILTERBEHÅLLARE

Den portabla spa-enheten har utrustats med filtersystemet ConstantClean™. Systemet har ett filter på 3,25 kvadratmeter.

### Avlägsnande och montering

1. Ta bort locket eller skyddet genom att lyfta rakt upp medan du håller runtom med händerna.
2. För att ta bort filtret, hitta den upphöjda delen på toppen av filtret och vrid moturs.
3. För att sätta tillbaka filtret för du det långsamt, med trådarna nedåt, in i silen. Använd den upphöjda delen på toppen av filtret, vrid långsamt medurs tills den sitter åt. Dra inte åt för hårt eftersom det kan göra att trådarna i filterbehållaren går sönder.
4. Sätt tillbaka locket eller skyddet på silens överdel.



Insugskopplingarnas  
säkerhetsskydd får inte avlägsnas.

## INSTALLATIONSANVISNINGAR

**OBS!** Det är mycket viktigt att filtersystemens komponenter installeras korrekt i rätt del av spa-enheten.

### INSUGSSKYDD

Insugsskydden är öppningarna i spa-enhetens fotutrymme där pumparna drar in vatten. Insugsskydden har en inbyggd mekanism som frigör vakuum. Om en insugskoppling blockeras kommer det att uppstå luft som skapar bubblor i pumpen, vilket avbryter vattenflödet. När blockeringen tas bort fortsätter driften som normalt.

Insugskopplingarna är utrustade med säkerhetsskydd.

Draget vid insugskopplingarna kan vara mycket starkt.

Säkerhetsskydden får inte avlägsnas eller ha några skador. Kopplingar med skadade skydd kan vara farliga, särskilt för barn eller personer med långt hår.

Om någon kroppsdel dras mot en koppling ska pumparna stängas av omedelbart. Sätt upp långt hår. Låt inte långt hår flyta fritt i spa-vattnet. Byt ut saknade eller skadade insugsskydd.

**OBS!** Det är normalt att flödet vid insugskopplingarna varierar från starkt till knappt märkbart.

## STARTA DITT SPA

Celebrity Hot Tubs kan inte hållas ansvariga för spa-enheter med felaktigt dragna kablar och dessa täcks inte av garantin. Andra skador utanför Celebrity Hot Tubs kontroll omfattar, men begränsas inte till, skador som uppstått till följd av: felaktiga anslutningar, olyckor, att procedurer och anvisningar i Celebrity Hot Tubs tryckta anvisningar inte följts, skador från rengöringsmedel och naturliga omständigheter som omfattar, men inte begränsas till, skadedjur, mögel, blixtnedslag och andra naturhändelser.

### ELEKTRISKA KRAV

Det är spa-ägarens ansvar att se till att alla elinstallationer utförs av en kvalificerad elektriker enligt den nationella, regionala och lokala ellagstiftning som gäller vid installationstillfället. Säkringarna garanteras endast vara fria från defekter vid installationstillfället.

### 230 V

Alla anslutningar ska göras enligt kopplingsschemat som finns på kontrollskåpets insida. Anslutningarna får endast göras med kopparledare – använd *INTE aluminiumtråd*. Ledare, kretsbytare, säkringar och jordfelsbrytare måste anpassas efter den totala ampere-belastningen som anges nedan. Kopplingsschema finns på baksidan av locket på utrustningen.

Om kablarna dras felaktigt i spa-enheten kan detta leda till oåterkalleliga skador som kan förstöra säkringar, smälta kontaktblock och skada de andra elektriska komponenterna. Skador på komponenterna eller utrustningen som uppstått på grund av hög eller låg spänning, strömavbrott eller kraftökningar täcks dessutom inte av garantin.

- Permanent koppling (fast).
- 230 V, 50 hz, 2 ledningar plus 3 trådar totalt.
- Kapacitet på kretsbytare eller säkring: 1 x 16, 2 x 16, 1 x 32,
- En brytare måste installeras inom synhåll från utrustningen, minst 1,52 m från spa-enhetens innervägg.
- Anslut endast till kretsar som skyddas av jordfelsbrytare av klass A.

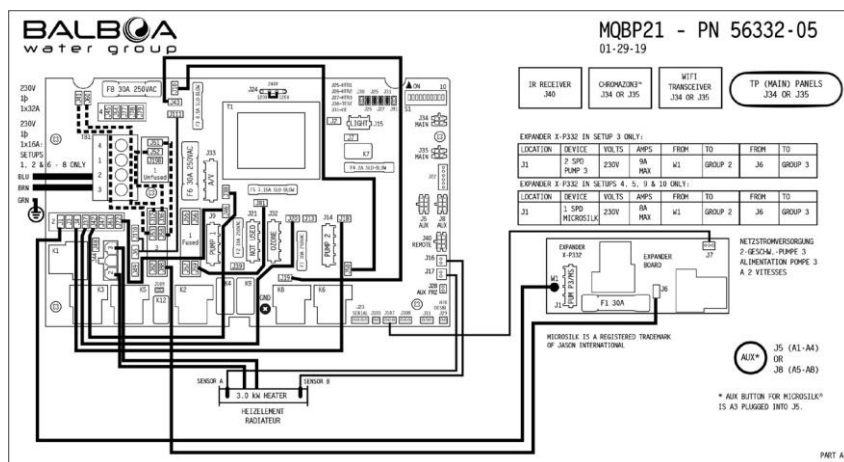

## STARTA DITT SPA

Marquis Corp. kan inte hållas ansvariga för spa-enheter med felaktigt dragna kablar och dessa täcks inte av garantin. Andra skador utanför Marquis Corp. kontroll omfattar, men begränsas inte till, skador som uppstått till följd av: felaktiga anslutningar, olyckor, att procedurer och anvisningar i Marquis® tryckta anvisningar inte följts, skador från rengöringsmedel och naturliga omständigheter som omfattar, men inte begränsas till, skadedjur, mögel, blixtnedslag och andra naturhändelser.

## STARTA DITT SPA

### START

Spa-enheten har kontroller med halvledare anpassade till din spa-modell. (Se mer om din spa-modell under **ANVÄNDA KONTROLLERNA**.)

För att starta ditt spa behöver du testrensor för spa-enheter. Det är viktigt att du följer alla stegen när du startar ditt spa. När du har utfört följande steg ska du se **SPA-VÅRD OCH NJUTNINGSTIPS** för information om den korrekta vattenvården.

**OBS!** Spa-enheten har fyllts på och testkörts på fabriken. Första gången du fyller på ditt spa med vatten kanske vattnet missfärgas av rester från testvattnet. Resterna försvinner när spa-enheten har fyllts på helt och filtersystemet kommit igång.

**WARNING:** Spa-enheten måste ha fyllts på helt med vatten två tredjedelar upp i filtret innan du kan slå på strömmen.

Testa vattnets kemiska balans och justera om det behövs. Vi rekommenderar Marquis produkter för vattenvård. (Se **VATTENBEHANDLING**.) **EN GOD KEMISK BALANS ÄR VIKTIG** för din säkerhets skull och för spa-enhetens livslängd.

Om du flyttar spa-enheten är det oerhört viktigt att du följer anvisningarna i ägarhandboken. Anvisningarna måste följas med spa-enheten. Skador som uppstår av att spa-enheten flyttas täcks inte av garantin.

### TERAPISTRÅLAR

Låt spa-enheten köra på högvarv (se **ANVÄNDA KONTROLLERNA**) under fyra till fem minuter för att rensa ut luft som kan finnas i rören. Du kan inte förvänta dig varmt vatten direkt från jetmunstyckena. Det kan ta flera timmar innan värmeelementet har värmt upp vattnet.



pumpprogrammets anslutning.

### Start för alla modeller

1. Placera spa-enheten på en hård, slät och plan yta. Se till att strömförsörjningen är urkopplad.
2. Se till att insugsskydden i fotutrymmet sitter på plats och inte är skadade.
3. Öppna utrustningsluckan. Dra åt alla lösa anslutningar och öppna alla spärrventiler. Skruva åt pumparnas pumppluggar. (Se **UTRUSTNINGSSCHEMA**.)

**OBS!** Håll alltid dräneringsventilen stängd utom när du tömmer spa-enheten (förlita dig inte på att locket ska kunna stoppa vattenflödet). Dräneringsventilen kan annars skadas av vatten som fryser.

4. Installera filterbehållarna. (Se **INSTALLATIONSANVISNINGAR**, Filterbehållare, sida 10.)

**STARTA DITT SPA**

5. Fyll på med vatten tills två tredjedelar av silens öppningar täcks. Vi rekommenderar att du använder ett *påfyllnadsfilter*, särskilt i områden med mineralrikt vatten.
6. Slå på strömmen.
7. Spa-enheten börjar nu förbereda pumparna och meddelandet "RUN PMPS PUR AIR" visas på kontrollpanelens LCD-skärm. I det här läget är spa-enheten stilla och läget varar cirka fyra till fem minuter om det inte avslutas manuellt. Du kan avsluta manuellt med knappen TEMP.
8. Låt spa-enheten köra på högvarv (se ANVÄNDA KONTROLLERNA) under fyra till fem minuter för att rensa ut luft som kan finnas i rören. Du kan inte förvänta dig varmt vatten direkt från jetmunstyckena. Det kan ta flera timmar innan värmeelementet har värmt upp vattnet.
9. Nu bör det flöda vatten från spa-enhetens jetmunstycken. Om pumpen inte är redo och det inte flödar något vatten från jetmunstyckena efter två minuter ska du STÅNGA AV STRÖMMEN TILL SPA-ENHETEN och släppa ut eventuell luft från pumparna genom att försiktigt öppna pumpfogarna. När du slår på strömmen igen kommer spa-enheten att förberedas på nytt. Upprepa stegen ovan.
10. Vattnet måste flöda i cirka två minuter innan systemet kan fastställa vattentemperaturen. När vattnet har flödat i två minuter visas temperaturen som den faktiska vattentemperaturen. När du har avslutat det förberedande läget manuellt (eller väntat tills det avslutats automatiskt) visar LCD-skärmen kort 38 °C innan den växlar till att visa - - °C.
11. Den fabriksinställda standardtemperaturen för vattnet är 38 °C. Använd TEMP-knapparna på kontrollpanelen för att ställa in önskad vattentemperatur. (Se ANVÄNDA KONTROLLERNA.) Det kan ta upp till 24 timmar att värma upp vattnet till den önskade temperaturen beroende på vattnets temperatur och spa-enhetens spänning.
12. Om det inte flödar vatten från jetmunstyckena ska du kontrollera att de justerbara jetmunstyckena är öppna. Vrid på jetmunstyckena för att öppna eller stänga dem.

## STARTA DITT SPA

### SPA-LOCK

När spa-enheten inte används bör du låta locket vara på för att behålla vattenvarmen och skydda mot smuts, löv och liknande.

För din säkerhets och bekvämlighets skull kommer locket med justerbara remmar, säkerhetslås och handtag. Använd de utvändiga handtagen när du avlägsnar eller sätter på locket. Försök aldrig att öppna eller avlägsna locket genom att dra i lockets kanter eller i låsremmarna eftersom kanterna kan gå sönder.

Vi föreslår att du använder säkerhetslåsen för att hålla borta oönskade användare, förhindra att locket blåser av vid starka vindar och maximera värmen/energin. Lock och uppfällbara locksystem rekommenderas inte om vindarna når över 40 km/h. Om spa-enheten används i ett område där det kan förekomma starka vindar kan det behövas ytterligare stormremmar för att minimera risken för skador.

**OBS!** Locket har utformats för att erbjuda optimalt skydd av spa-skalet. Använder du ett annat lock får du inte samma skydd och garantin kommer upphöra att gälla.

#### Öppna spa-locket:

1. Lossa alla låsremmar på locket.
2. För in en hand under lockkanten, mellan spa-enheten och locket, för att bryta vakuumsugning under locket. Använd inte lockets handtag för att bryta vakuumsugning.
3. Vik över lockets främre del på den bakre delen.

**OBS!** Lås upp och lösgör alla låsen på locket innan du försöker öppna det. Skador som uppstår av att locket öppnas när det är låst eller av vindar täcks inte av garantin. Du får inte gå, stå, klättra eller sitta på vinyllocket eller det uppfällbara locksystemet. Ta inte bort eventuell is med hårda, vassa eller metallföremål, som fönsterskrapor till bilar. Den här typen av föremål kan repa, skada eller göra hål på lockets vinylyta.

#### Stänga spa-locket:

1. Skjut över det uppfällda locket på ena halvan av spa-enheten.
2. Börja vika över locket genom att lyfta i handtaget ovanpå lockets främre del. Låt den vikta halvan falla ner försiktigt på spa-enheten.
3. Säkra låsremmarna på spa-enheten och lås dem.

**OBS!** När du öppnar ett lock med en locköppningsmekanism ska du använda en av tillverkarens rekommenderade metoder. Försök inte att öppna locket på något annat sätt. Skador som uppstått av att locket öppnats eller stängts på fel sätt täcks inte av garantin.

Blekta färger, fläckar eller skadade sömmar på spa-locket och skadade skumkärnor ska inte av någon anledning täckas av garantin. Garantin täcker inte kostnaden för arbetskraft i samband med spa-locken. Delarna kan köpas eller bytas ut under garanti hos en auktoriserad återförsäljare av Celebrity Hot Tubs-produkter.



## ANVÄNDA KONTROLLERNA

### ANVÄNDA DE ELEKTRONISKA KONTROLLERNA

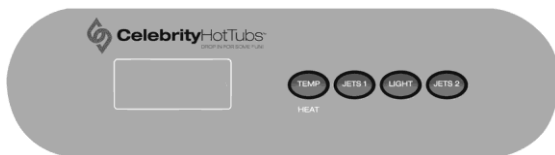

Celebrity-kontrollpanelen

#### Jetstrålar

Modeller med en pump: Om pumpen är avstängd trycker du på knappen JETS 1 för att starta pump 1 på lågvarv. Tryck igen för att köra pumpen på högvarv. Tryck en tredje gång för att stänga av pumpen. För tvåpumpsmodeller trycker du på JETS 2-knappen en gång för lågvarv och två gånger för högvarv. Pump 1 körs på högvarv i 15 minuter och växlar sedan ned till lågvarv. Pumpen körs då på lågvarv i 15 minuter. Starta om pumpen genom att trycka på knappen JETS 1 eller JETS 2. Den gula lysdioden under LCD-skärmen lyser när pumpen körs.  
**OBS!** Om systemet kör en filter- eller uppvärmningscykel kommer pumpen fortsätta på lågvarv.

#### Zonkontroll (när den är utrustad)

Vrid 2-vägsventilen för att avleda strålvärkan till en annan zon i spa-enheten (Broadway, Hollywood och Woodstock). Se zondiagrammen för 2-vägsventilernas placering.

#### Anpassa temperaturen (fabriksinställningen är 38 °C (100 °F))

Du kan anpassa vattentemperaturen genom att trycka på knappen TEMP. Första gången du trycker visas den inställda temperaturen och det börjar blinka. Fortsätt trycka på eller håll inne knappen TEMP tills du når önskad temperatur. När det slutar blinka har den nya temperaturen ställts in. Den fabriksinställda temperaturen är 38 °C (100 °F). Den lägsta temperaturen du kan ställa in är 16 °C (60 °F) och den högsta temperaturen du kan ställa in är 40 °C (104 °F). Skärmen visar alltid den faktiska vattentemperaturen.

#### Ljus

Tryck på knappen LIGHT för att tända eller släcka spa-enhetens invändiga lampor. Om du låter lamporna vara tända, lyser de i 60 minuter och stängs sedan av automatiskt. Om spa-enheten har ett lysdiodsystem kan du trycka på knappen flera gånger (inom 2-3 sekunder) för att ändra färg på lysdioderna.

### ANVÄNDARPROGRAM

Du kan använda följande funktioner om du vill kontrollera och ställa in den inbyggda elektroniken ytterligare. I de flesta fall räcker fabriksinställningarna för normal användning. Du kommer åt funktionerna genom att trycka först på knappen TEMP och sedan på knappen LIGHT. Bläddra genom funktionerna med knappen LIGHT. Du kan avsluta programläget när som helst genom att hålla inne knappen LIGHT tills den aktuella temperaturen visas igen, eller genom att bara vänta i 30 sekunder.

## ANVÄNDA KONTROLLERNA

Filtercykler (fabriksinställningen är 1 timme, två gånger om dagen) Enheten påbörjar den första av de två filtercyklerna 5 minuter efter start. Den andra filtercykeln påbörjas 12 timmar senare. Du kan anpassa när filtercyklerna körs genom att stänga av spa-enheten under 1 minut och starta om den när du vill att filtreringen ska köras. Vill du att filtreringen ska köras klockan 15.00 och 03.00, stänger du av spa-enheten klockan 14.55 eller 02.55. Då återställs tiderna för badkarets filtercykler. Om badkaret skulle förlora ström kommer du behöva upprepa proceduren.

### Programmera hur länge spa-enheten filtreras

Du kan använda de elektroniska kontrollerna för att ändra hur länge badkaret ska filtrera vattnet. Det kan vara lämpligt om användningen ökar eller minskar och/eller om du behöver mer eller mindre filtrering för att hålla vattnet klart. Du kan ändra filtreringstiden genom att trycka på knapparna i ordningen nedan. Du måste trycka på knapparna inom 30 sekunder.

### Programmera så här:

1. Tryck på knappen TEMP följt av knappen LIGHT för att starta programläget.
2. Tryck på knappen TEMP för att ändra den önskade tiden. (varje tryck ändrar tiden med 1 timma).
3. Tryck på knappen LIGHT för att ange ditt val och stänga filterinställningarna. Om du inte gör detta kommer dina val inte att sparas.

### Mode (Ready-läget är den fabriksinställda standarden, rekommenderas)

Du kan använda den här funktionen under perioder när du kanske är borta en längre tid och inte vill att badkaret ska köras kontinuerligt. När enheten körs i "Ready"-läget håller den alltid rätt temperatur och är alltid klar att användas. När enheten körs i "Rest"-läget kommer den endast att värmas upp under de schemalagda filtercyklerna. Du kan komma åt och ändra lägesinställningarna genom att trycka på knapparna i ordningen nedan. Du måste trycka på knapparna inom 30 sekunder. Ready och Rest visas under temperaturen på skärmen. I viloläge kan panelen visa "RUN PMPS OR TEMP".

### Programmera så här:

1. Tryck på knappen TEMP följt av knappen LIGHT för att starta programläget.
2. Tryck på knappen LIGHT igen för att komma åt lägesinställningarna under "Mode".
3. Tryck på knappen TEMP för att växla mellan alternativen "Ready" och "Rest".
4. Tryck på knappen LIGHT för att ange ditt val och stänga filterinställningarna. Om du inte gör detta kommer dina val inte att sparas.

### MOTOWN LJUDSYSTEM

Se tillverkarens ägarhandbok för information om funktioner, användning och felsökning.

## ANVÄNDA KONTROLLERNA

**OBS!** Undvik att stänka vatten på stereons framsida. Fukten kan skada interna komponenter. Vatten som tränger in i stereon täcks inte av garantin. Se tillverkarens ägarhandbok för information om vad garantin täcker. Du kan också hitta information om vad garantin täcker under Begränsad garanti.

**FÖRSIKTIGT** - Risk för elstöt. Ersätt endast komponenterna med identiska komponenter.

Använd inte ljudkontrollerna när du är i badkaret.

**WARNING** - Förhindra elchocker. Anslut inga yttre komponenter (som kablar, ytterligare högtalare, hörlurar, ytterligare audio/video-komponenter och liknande) till systemet utom via följande: 3,5 mm AUX-uttag som endast utformats för att användas med enheter som MP3-spelare på 4,5 V eller mindre.

- Enheterna har inte någon utomhusantenn. Denna bör installeras enligt artikel 810 i amerikanska National Electrical Code, ANSI/NFPA 70.
- Utför ingen service på produkten på egen hand. Om du öppnar eller avlägsnar lock eller luckor kan du utsättas för farlig spänning eller andra skaderisker. Överlåt allt servicearbete till kvalificerad servicepersonal.
- Om kontakterna eller kablarna till strömförsörjningen skadas, om vatten tränger in i någon elektrisk utrustning, om det finns andra tecken på skador på spa-enheten ska du stänga av enheten och överlåta servicearbetet till kvalificerad servicepersonal.
- Enheten bör underhållas regelbundet som rutin (som var tredje månad) för att se till att den fungerar ordentligt.

### Ljudexpansionsport

Med den inbyggda ljudexpansionsporten kan du koppla in externa tillbehör. Använd den medföljande 3,5 mm kabeln för att ansluta till en MP3-spelare. OBS! 3,5 mm AUX-uttaget har endast utformats för att användas med enheter som MP3-spelare på 4,5 V eller mindre.

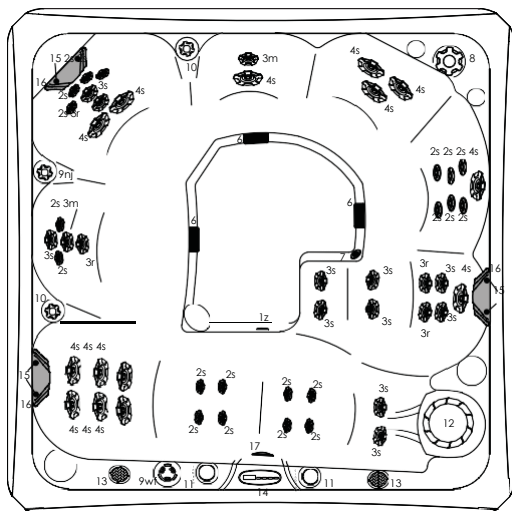
**WOODSTOCK™**

| #                              | Komponent                                 | Antal     |
|--------------------------------|---|-----------|
| 1z                             | Ozone-vägganslutning (tillval)            | 1         |
| 1f                             | Frog-/Ozone-vägganslutning (tillval)      | 20        |
| 2s                             | 200-serien raka jetmunstycken             | 10        |
| 3s                             | 300-serien raka jetmunstycken             | 4         |
| 3r                             | 300-serien snurrande jetmunstycken        | 2         |
| 3m                             | 300-serien jetmunstycken med flera portar | 14        |
| 4s                             | 400-serien raka jetmunstycken             | 3         |
| 6                              | Insugskopplingar                          | 1         |
| 7                              | Bottenventil                              | 1         |
| 8                              | 2-vägsventil                              | 1         |
| 9wf                            | Vattenfallsventil                         | 1         |
| 9nj                            | Ventil för nackmunstycke                  | 2         |
| 10                             | Luftreglerventiler                        | 2         |
| 11                             | Vattenfall                                | 1         |
| 12                             | Sil                                       | 1         |
| 13                             | Stereohögtalare (tillval)                 | 2         |
| 14                             | Kontrollpanel                             | 1         |
| 15                             | Knappsats i nackstöd                      | 6         |
| 16                             | Nackstöd                                  | 3         |
| 17                             | Lysdioder                                 | 2         |
| 18                             | Inline-hölje (tillval)                    | 1         |
| <b>Fysiska specifikationer</b> |   |           |
| Mått                           |   | 229 X 229 |
| Höjd                           |   | 91 cm     |
| Säten/Positioner               |   | 7/7       |
| Vikt tom/kg                    |   | 354       |
| Vikt full/kg                   |   | 2096      |
| Vattenkapacitet/liter          |   | 1741      |
| Totalt antal terapistrålar     |   | 50        |

**WOODSTOCK™-**



**PUMP 1  
ZON 1**



**PUMP 1  
ZON 2**

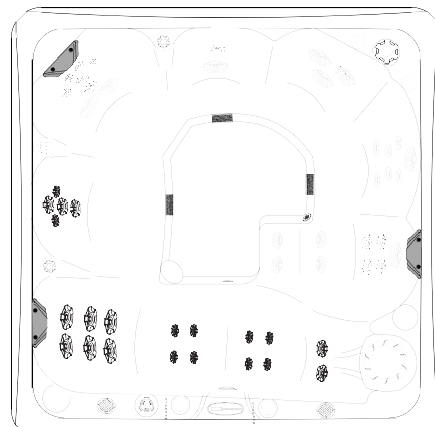

**PUMP 2  
ZON 1**

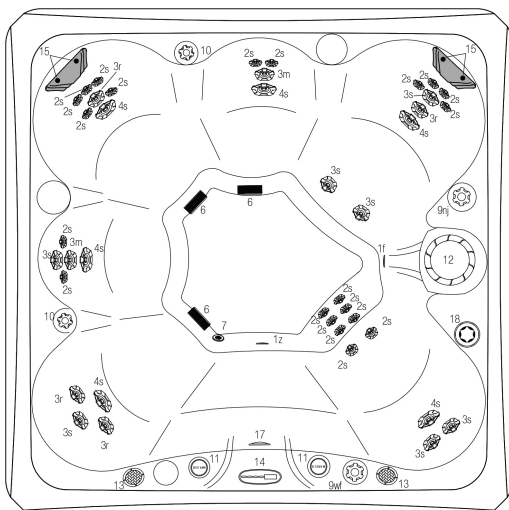

| #                              | Komponent                                 | Antal          |
|--------------------------------|---|----------------|
| 1z                             | Ozone-vägganslutning (tillval)            | 1              |
| 1f                             | Frog-/Ozone-vägganslutning (tillval)      | 1              |
| 2s                             | 200-serien raka jetmunstycken             | 21             |
| 3s                             | 300-serien raka jetmunstycken             | 7              |
| 3r                             | 300-serien snurrande jetmunstycken        | 4              |
| 3m                             | 300-serien jetmunstycken med flera portar | 2              |
| 4s                             | 400-serien raka jetmunstycken             | 6              |
| 6                              | Insugskopplingar                          | 3              |
| 7                              | Bottenventil                              | 1              |
| 8                              | 2-vägsventil                              | 1              |
| 9wf                            | Vattenfallsventil                         | 1              |
| 9nj                            | Ventil för nackmunstycke                  | 1              |
| 10                             | Luftreglerventiler                        | 2              |
| 11                             | Vattenfall                                | 2              |
| 12                             | Sil                                       | 1              |
| 13                             | Stereohögtalare (tillval)                 | 2              |
| 14                             | Kontrollpanel                             | 1              |
| 15                             | Knappsats i nackstöd                      | 4              |
| 16                             | Nackstöd                                  | 2              |
| 17                             | Lysdiöder                                 | 1              |
| 18                             | Inline-hölje (tillval)                    | 1              |
| <b>Fysiska specifikationer</b> |   | <b>Storlek</b> |
| Mått                           |   | 213 x 213 cm   |
| Höjd                           |   | 86 cm          |
| Säten/Positioner               |   | 7/7            |
| Vikt tom/kg                    |   | 700            |
| Vikt full/kg                   |   | 3873           |
| Vattenkapacitet/liter          |   | 380            |
| Totalt antal terapistrålar     |   | 40             |

VEGAS™-ZONER

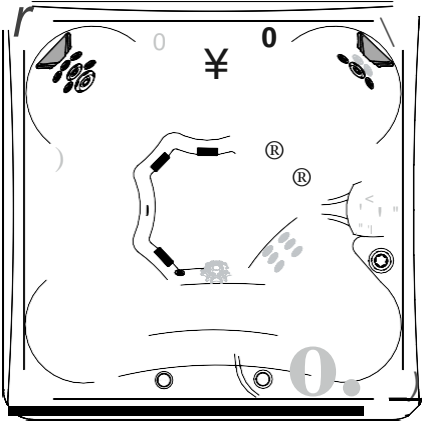

PUMP 1

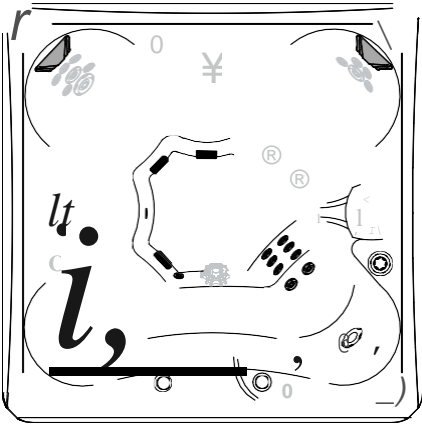

PUMP 2

**HOLLYWOOD™**

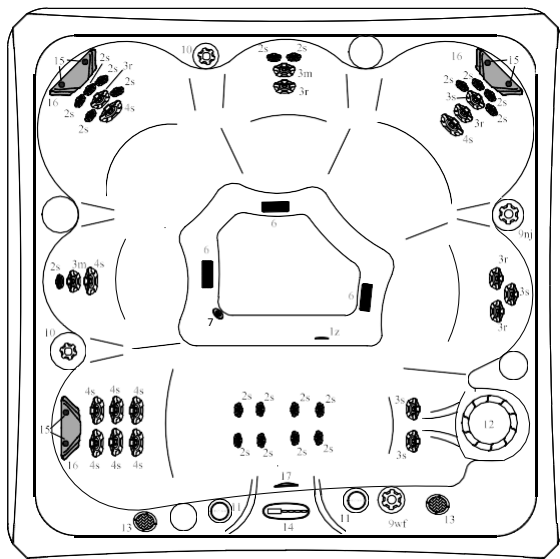

| #                              | Komponent                                 | Antal          |
|--------------------------------|---|----------------|
| 1z                             | Ozone-vägganslutning (tillval)            | 1              |
| 2s                             | 200-serien raka jetmunstycken             | 20             |
| 3s                             | 300-serien raka jetmunstycken             | 4              |
| 3r                             | 300-serien snurrande jetmunstycken        | 5              |
| 3m                             | 300-serien jetmunstycken med flera portar | 2              |
| 4s                             | 400-serien raka jetmunstycken             | 9              |
| 6                              | Insugskopplingar                          | 3              |
| 7                              | Bottenventil                              | 1              |
| 9wf                            | Vattenfallsventil                         | 1              |
| 9nj                            | Ventil för nackmunstycke                  | 1              |
| 10                             | Luftreglerventiler                        | 2              |
| 11                             | Vattenfall                                | 2              |
| 12                             | Sil                                       | 1              |
| 13                             | Stereohögtalare (tillval)                 | 2              |
| 14                             | Kontrollpanel                             | 1              |
| 15                             | Knappsats i nackstöd                      | 6              |
| 16                             | Nackstöd                                  | 3              |
| 17                             | Lysdioder                                 | 1              |
| <b>Fysiska specifikationer</b> |   | <b>Storlek</b> |
| Mått                           | 213 x 213 cm                              |                |
| Höjd                           | 86 cm                                     |                |
| Säten/Positioner               | 6/6                                       |                |
| Vikt tom/kg                    | 740                                       |                |
| Vikt full/kg                   | 3659                                      |                |
| Vattenkapacitet/liter          | 350                                       |                |
| Totalt antal terapistrålar     | 41  |                |



**HOLLYWOOD™ ZONER**

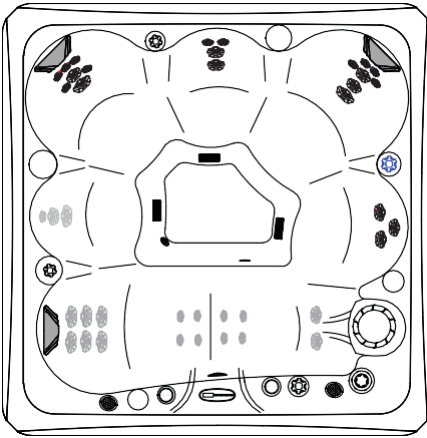

**PUMP 1  
ZON 1**

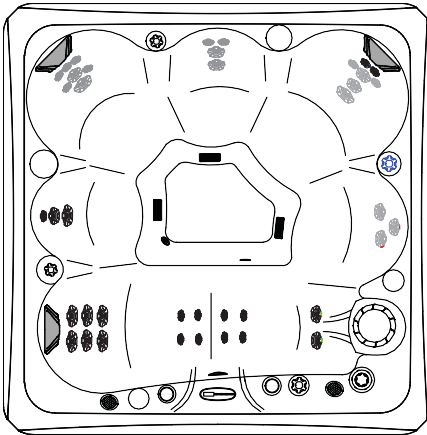

**PUMP 2  
ZON 1**

**BROADWAY™**

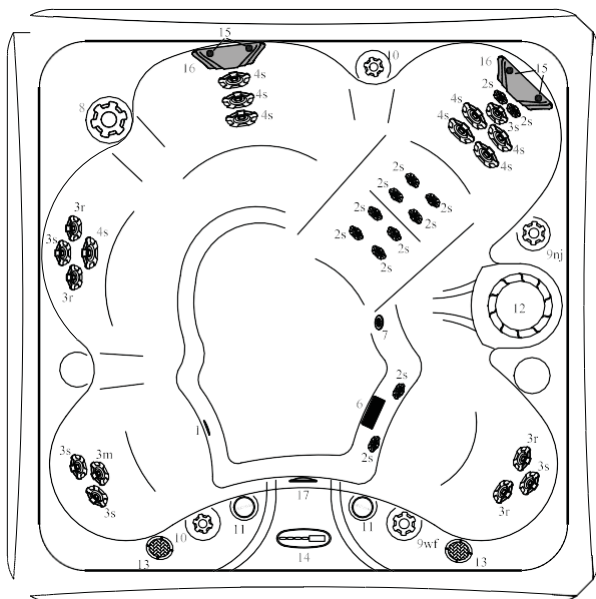

| #                              | Komponent                                 | Antal          |
|--------------------------------|---|----------------|
| 1                              | Ozone-vagganslutning (tillval)            | 1              |
| 2s                             | 200-serien raka jetmunstycken             | 12             |
| 3s                             | 300-serien raka jetmunstycken             | 5              |
| 3r                             | 300-serien snurrande jetmunstycken        | 4              |
| 3m                             | 300-serien jetmunstycken med flera portar | 1              |
| 4s                             | 400-serien raka jetmunstycken             | 8              |
| 6                              | Insugskopplingar                          | 1              |
| 7                              | Bottenventil                              | 1              |
| 9wf                            | Vattenfallsventil                         | 1              |
| 9nj                            | Ventil för nackmunstycke                  | 1              |
| 10                             | Luftreglerventiler                        | 2              |
| 11                             | Vattenfall                                | 2              |
| 12                             | Sil                                       | 1              |
| 13                             | Stereohögtalare (tillval)                 | 2              |
| 14                             | Kontrollpanel                             | 1              |
| 15                             | Knappsats i nackstöd                      | 4              |
| 16                             | Nackstöd                                  | 2              |
| 17                             | Lysdioder                                 | 1              |
| <b>Fysiska specifikationer</b> |   | <b>Storlek</b> |
| Mått                           |   | 196 X 196 cm   |
| Höjd                           |   | 86 cm          |
| Säten/Positioner               |   | 5/5            |
| Vikt tom/kg                    |   | 500            |
| Vikt full/kg                   |   | 3085           |
| Vattenkapacitet/liter          |   | 310            |
| Totalt antal terapistrålar     |   | 30             |

**BROADWAY™ ZONER**

ZON 1A

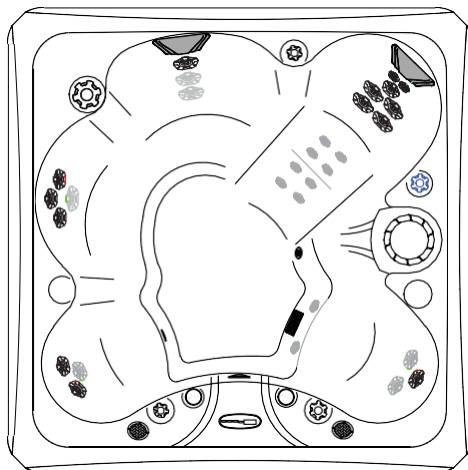

ZON 1B

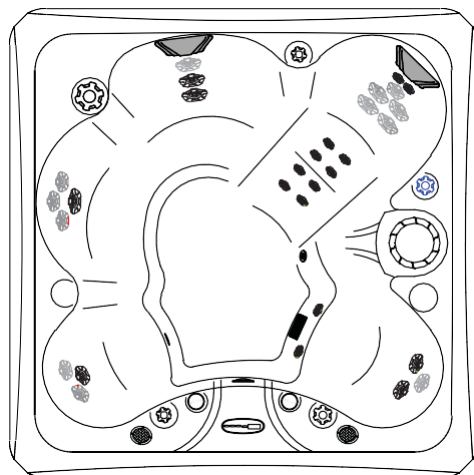

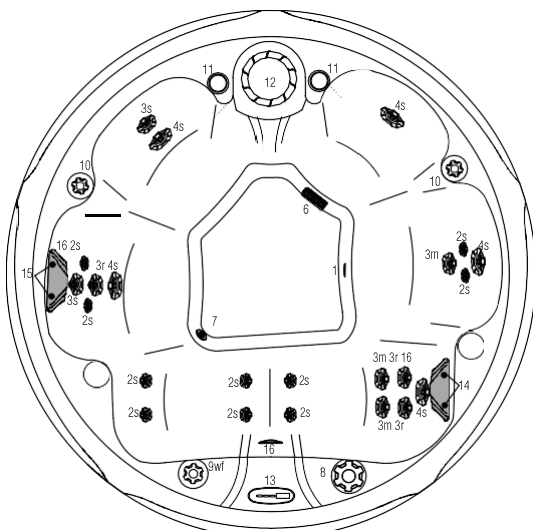

| #                              | Komponent                                 | Antal          |
|--------------------------------|---|----------------|
| 1f                             | Frog-vägganslutning (tillval)             | 1              |
| 1z                             | Ozone-vägganslutning (tillval)            | 1              |
| 2s                             | 200-serien raka jetmunstycken             | 10             |
| 3s                             | 300-serien raka jetmunstycken             | 6              |
| 3r                             | 300-serien snurrande jetmunstycken        | 2              |
| 3m                             | 300-serien jetmunstycken med flera portar | 1              |
| 4s                             | 400-serien raka jetmunstycken             | 2              |
| 4r                             | 400-serien snurrande jetmunstycken        | 2              |
| 6                              | Insugskopplingar                          | 1              |
| 7                              | Bottenventil                              | 1              |
| 8                              | 2-vägsventil                              | 1              |
| 9wf                            | Vattenfallsventil                         | 1              |
| 9nj                            | Ventil för nackmunstycke                  | 1              |
| 10                             | Luftreglerventiler                        | 2              |
| 11                             | Vattenfall                                | 2              |
| 12                             | Sil                                       | 1              |
| 14                             | Kontrollpanel                             | 1              |
| 15                             | Knappsats i nackstöd                      | 4              |
| 16                             | Nackstöd                                  | 2              |
| 17                             | Lysdioder                                 | 1              |
| 19                             | Inline-hölje (tillval)                    | 1              |
| <b>Fysiska specifikationer</b> |   | <b>Storlek</b> |
| Mått                           |   | 196 x 196 cm   |
| Höjd                           |   | 86 cm          |
| Säten/Positioner               |   | 2/3            |
| Vikt tom/kg                    |   | 500            |
| Vikt full/kg                   |   | 2590           |
| Vattenkapacitet/liter          |   | 250            |
| Totalt antal terapistrålar     |   | 23             |

**MONACO™-ZONER**

ZON 1A

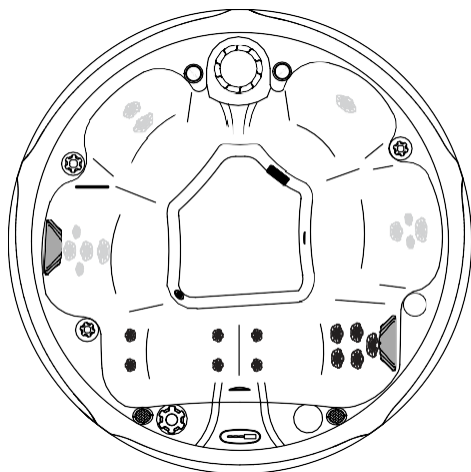

ZON 1B

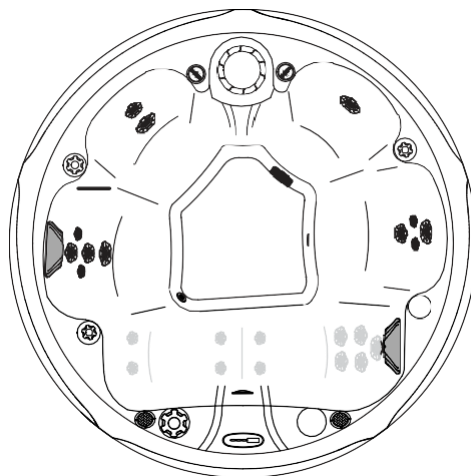

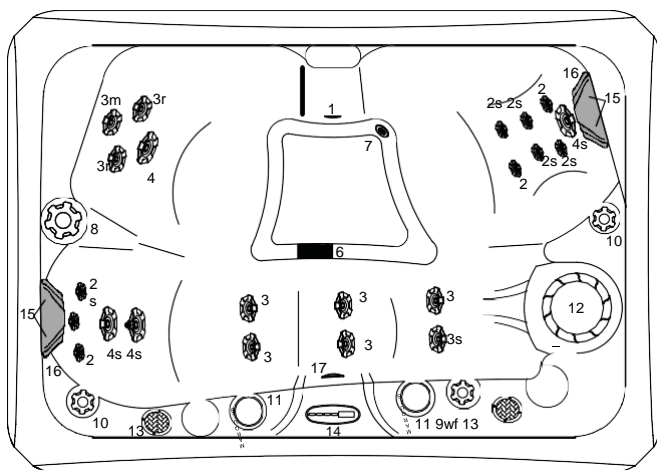
**NASHVILLE™**

| #                              | Komponenters funktion och placering       | Antal        |
|--------------------------------|---|--------------|
| 1                              | Ozone-vägganslutning (tillval)            | 1            |
| 2s                             | 200-serien raka jetmunstycken             | 9            |
| 3s                             | 300-serien raka jetmunstycken             | 6            |
| 3r                             | 300-serien snurrande jetmunstycken        | 2            |
| 3m                             | 300-serien jetmunstycken med flera portar | 2            |
| 4s                             | 400-serien raka jetmunstycken             | 4            |
| 6                              | Insugskoppling                            | 1            |
| 7                              | Bottenventil                              | 1            |
| 8                              | 2-vägsventil                              | 1            |
| 9wf                            | Vattenfallsventil                         | 1            |
| 10                             | Luftreglerventiler                        | 2            |
| 11                             | Vattenfall                                | 2            |
| 12                             | Sil                                       | 1            |
| 13                             | Stereohögtalare (tillval)                 | 2            |
| 14                             | Kontrollpanel                             | 1            |
| 15                             | Knappsats i nackstöd                      | 4            |
| 16                             | Nackstöd                                  | 3            |
| 17                             | Lysdioder                                 | 2            |
| <b>Fysiska specifikationer</b> |   |              |
| Mått                           |   | 152 x 213 cm |
| Höjd                           |   | 75 cm        |
| Säten/Positioner               |   | 2/3          |
| Vikt tom/kg                    |   | 181          |
| Vikt full/kg                   |   | 919          |
| Vattenkapacitet/liter          |   | 852          |
| Totalt antal terapistrålar     |   | 22           |

# NASHVILLE™-ZONER

ZON 1A

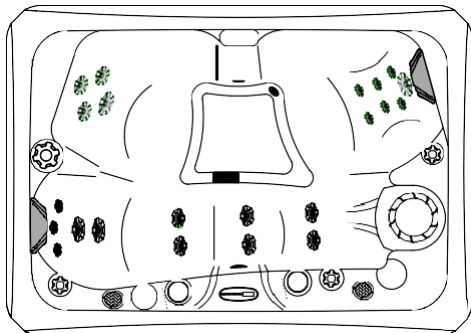

ZON 1B

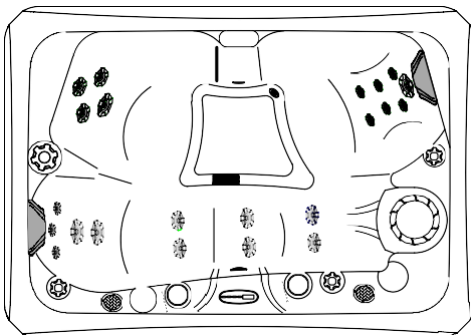

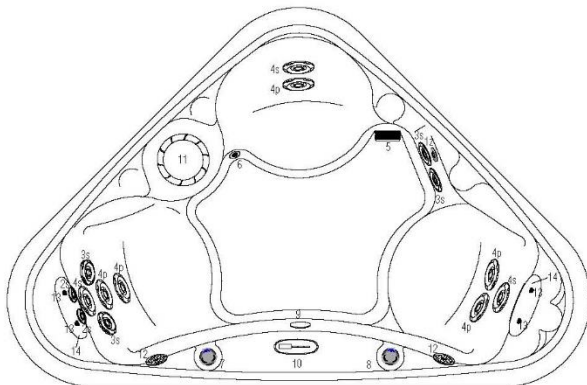
**RENDEZVOUS™ DISCOVERY**

| #                          | Komponenters funktion och placering | Antal        |
|----------------------------|-------------------------------------|--------------|
| 1z                         | Ozonanslutning                      | 1            |
| 2s                         | HK™8 raka jetmunstycken             | 2            |
| 3s                         | HK™12 raka jetmunstycken            | 4            |
| 4s                         | HK™16 raka jetmunstycken            | 3            |
| 4p                         | HK™16 snurrande jetmunstycken       | 5            |
| 5                          | Insugskoppling                      | 1            |
| 6                          | Bottenventil                        | 1            |
| 7                          | Ventil för nackmunstycken           | 1            |
| 8                          | Tryckluftstyrningar                 | 1            |
| 9                          | Ljus                                | 1            |
| 10                         | Kontrollpanel                       | 1            |
| 11                         | Filterbehållare                     | 1            |
| 12                         | Högtalare (tillval)                 | 2            |
| 13                         | Knappsats i nackstöd                | 4            |
| 14                         | Nackstöd                            | 2            |
| Fysiska specifikationer    |                                     | INTL         |
| Mått                       |                                     | 191 x 191 cm |
| Höjd                       |                                     | 75 cm        |
| Säten/Positioner           |                                     | 2/3          |
| Vikt tom                   |                                     | 136 kg       |
| Vikt full                  |                                     | 701 kg       |
| Kapacitet                  |                                     | 644 L        |
| Totalt antal terapistrålar |                                     | 14           |



## UTRUSTNINGSSCHEMA FÖR CELEBRITY SPA

### WOODSTOCK-UTRUSTNING

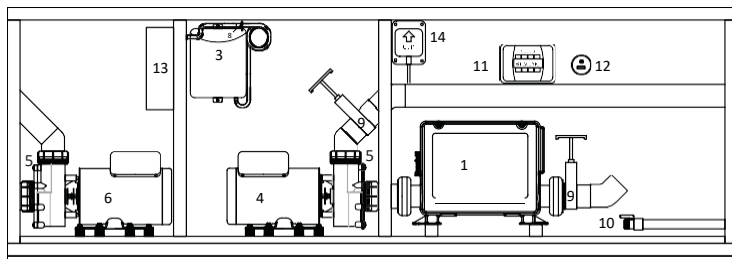

| #  | Komponent                              | Antal |
|----|--|-------|
| 1  | Kontrollskåp och värmeelement          | 1     |
| 3  | Ozonator (tillval)                     | 1     |
| 4  | Pump                                   | 1     |
| 5  | Pumpfogar                              | 4     |
| 6  | Pump                                   | 1     |
| 8  | Backventil                             | 1     |
| 9  | Spärrventiler                          | 2     |
| 10 | Slangkran                              | 1     |
| 11 | Ljudsystem (tillval)                   | 1     |
| 12 | Ljudexpansionsport (tillval)           | 1     |
| 13 | Strömförsörjning till stereo (tillval) | 1     |
| 14 | Wi-Fi-mottagare                        | 1     |

## UTRUSTNINGSSCHEMA FÖR CELEBRITY SPA

### VEGAS- OCH HOLLYWOOD-UTRUSTNING

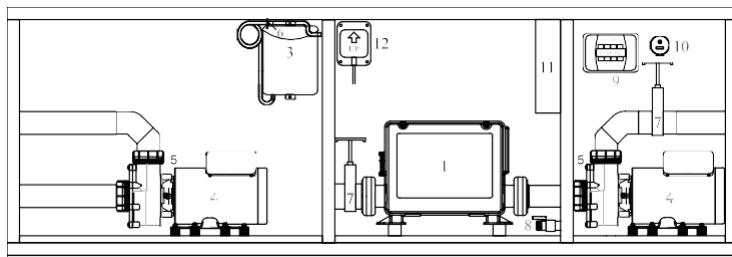

| #  | Komponent                              | Antal |
|----|--|-------|
| 1  | Kontrollskåp och värmeelement          | 1     |
| 3  | Ozonator (tillval)                     | 1     |
| 4  | Pumpar                                 | 2     |
| 5  | Pumpfogar                              | 4     |
| 6  | Backventil                             | 1     |
| 7  | Spärrventiler                          | 2     |
| 8  | Slangkran                              | 1     |
| 9  | Ljudsystem (tillval)                   | 1     |
| 10 | Ljudexpansionsport (tillval)           | 1     |
| 11 | Strömförsörjning till stereo (tillval) | 1     |
| 12 | Wi-Fi-mottagare                        | 1     |

## UTRUSTNINGSSCHEMA FÖR CELEBRITY SPA

### UTRUSTNING FÖR BROADWAY

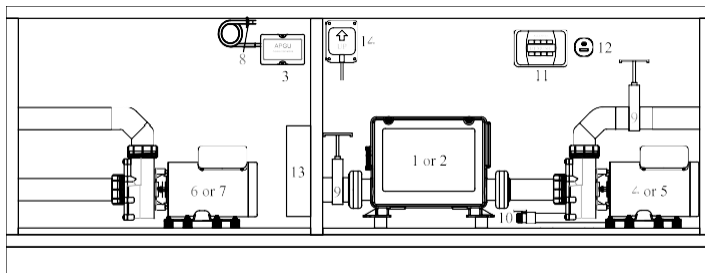

| #  | Komponent                              | Antal |
|----|--|-------|
| 1  | Kontrollskåp och värmeelement          | 1     |
| 3  | Ozonator (tillval)                     | 1     |
| 4  | Pump med två hastigheter               | 1     |
| 5  | Pumpfog                                | 1     |
| 7  | JORDFELSBRYTARE (115 V US/CA)          | 1     |
| 8  | Backventil                             | 1     |
| 9  | Spärrventiler                          | 2     |
| 10 | Slangkran                              | 1     |
| 11 | Ljudsystem (tillval)                   | 1     |
| 12 | Ljudexpansionsport (tillval)           | 1     |
| 13 | Strömförsörjning till stereo (tillval) | 1     |
| 14 | Wi-Fi-mottagare                        | 1     |

### NASHVILLE-UTRUSTNING

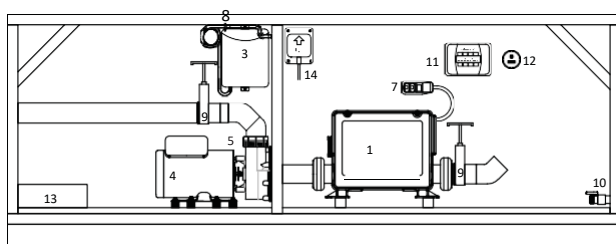

| #  | Komponent                              | Antal |
|----|--|-------|
| 1  | Kontrollskåp och värmeelement          | 1     |
| 3  | Ozonator (tillval)                     | 1     |
| 4  | Pump med två hastigheter               | 1     |
| 5  | Pumpfog                                | 1     |
| 7  | JORDFELSBRYTARE (115 V US/CA)          | 1     |
| 8  | Backventil                             | 1     |
| 9  | Spärrventiler                          | 2     |
| 10 | Slangkran                              | 1     |
| 11 | Ljudsystem (tillval)                   | 1     |
| 12 | Ljudexpansionsport (tillval)           | 1     |
| 13 | Strömförsörjning till stereo (tillval) | 1     |
| 14 | Wi-Fi-mottagare                        | 1     |

## UTRUSTNINGSSCHEMA FÖR CELEBRITY SPA

### MONACO-UTRUSTNING

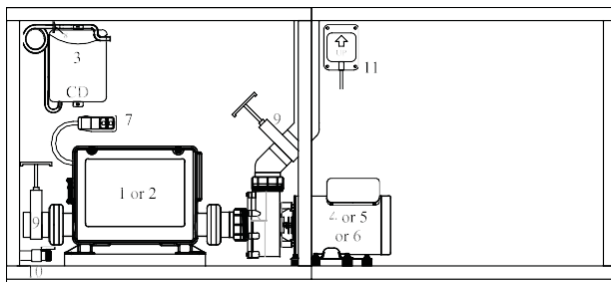

| #  | Komponent                     | Antal |
|----|-------------------------------|-------|
| 1  | Kontrollskåp och värmeelement | 1     |
| 3  | Ozonator (tillval)            | 1     |
| 4  | Pump med två hastigheter      | 1     |
| 5  | Pumpfog                       | 1     |
| 8  | Backventil                    | 1     |
| 9  | Spärrventiler                 | 2     |
| 10 | Slangkran                     | 1     |
| 11 | Wi-Fi-mottagare               | 1     |

### RENDEZVOUS DISCOVERY-UTRUSTNING

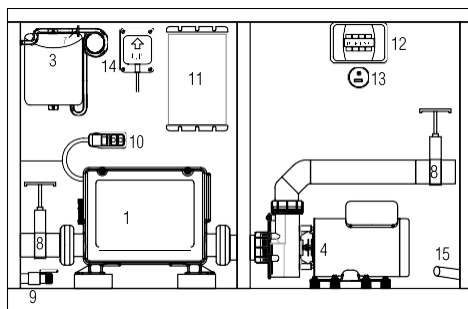

| #  | Komponent                        | Antal |
|----|----------------------------------|-------|
| 1  | Kontrollskåp och värmeelement    | 1     |
| 3  | Ozonator (tillval)               | 1     |
| 4  | Pump med två hastigheter         | 1     |
| 5  | Pumpfog                          | 1     |
| 7  | Backventil                       | 1     |
| 8  | Spärrventil                      | 2     |
| 9  | Slangkran                        | 1     |
| 11 | Strömkälla                       | 1     |
| 12 | Motown-ljud (tillval)            | 1     |
| 13 | Ljudexpansionsport (tillval)     | 1     |
| 14 | Wi-Fi-mottagare                  | 1     |
| 15 | Elektrisk ledning (endast 240 V) | 1     |

## FELSÖKNINGSGUIDE FÖR CELEBRITY SPA

**OBSERVERA:** Spa-ägaren kan utföra följande åtgärder. Om det inte går att åtgärda felet med stegen nedan ska du kontakta en auktoriserad återförsäljare om service. (Felaktig service som utförs av servicepersonal utan auktorisering eller av spa-ägaren kan orsaka skador som inte täcks av garantin eller andra allvarliga skador.)

### UTRUSTNINGEN FUNGERAR INTE

- Se om det finns en diagnoskod på kontrollpanelens LCD-skärm.
- Spa-enheter på 240 V: Kontrollera kretsbrytaren på huvudströmpanelen.
- Spa-enheter på 120V: Kontrollera strömkabelns jordfelsbrytare och återställ den om det behövs (se VIKTIGA SÄKERHETSANVISNINGAR i början av handboken).
- Kontrollera skicket på strömkabeln.

### OTILLRÄCKLIG STRÅLSTYRKA

- Se till att spärrventilerna är helt öppna.
- Öppna jetstrålarna genom att vrida på jetmunstyckena för att få maximalt vattenflöde.
- Kontrollera om det finns några blockeringar eller hinder vid insugsskydden eller filtren i form av löv eller liknande.
- Kontrollera att vattennivån är tillräcklig och fyll på med vatten om det behövs.

### INGEN VÄRME

- Kontrollera temperaturen som visas på LCD-skärmen för önskad temperaturinställning.
- Kontrollera om det finns smuts eller partiklar i filterbehållarna.
- Kontrollera att vattennivån är tillräcklig, alltså 10 cm från överkanten.
- Kontrollera att spa-enheten är inställd på de högre temperaturerna. Se hur du programmerar temperaturen ovan.
- Låga omgivande temperaturer kan leda till mindre värme.

**OBS!** Du kan inte förvänta dig varmt vatten direkt från jetmunstyckena. Det tar värmeelementet 12-24 timmar att värma upp vattnet till önskad temperatur.

### BELYSNINGEN FUNGERAR INTE

- Tryck på knappen LIGHT på kontrollpanelen.
- Kontrollera anslutning av ljuskablar.

### LCD-SKÄRMENS DIAGNOSMEDDELANDEN

Tack vare den avancerade tekniken i spa-enheten kan enheten utföra ett antal självdiagnoskontroller och visa olika meddelanden på kontrollpanelens LCD-skärm.

**TOO COLD:** Frysskyddet har aktiverats och inga ytterligare åtgärder behövs. Detta är normalt när nytt vatten fylls på.

**WATR TOO HOT:** (Vattnet är för varmt) En av givarna har nått 43 °C (110 °F). Kliv inte i vattnet. Kontakta din återförsäljare om service.

**HTR FLOW LOSS:** (Vattenförlust i värmeelementet) Det flödar inte tillräckligt med vatten genom värmeelementet. Rengör eller installera nya filter och kontrollera att spärrventilerna är helt öppna. Kontakta din återförsäljare om service.

## FELSÖKNINGSGUIDE FÖR CELEBRITY SPA

**HTR MAY BE DRY:** (Värmeelementet kan vara för torrt) Det flödar för lite eller inget vatten genom värmeelementet. Kontrollera att spärventilerna är helt öppna. Kontakta din återförsäljare om service.

**HTR TOO HOT:** (Värmeelementet är för varmt) En av givarna har nått 48 °C (118 °F). Kliv inte i vattnet. Kontakta din återförsäljare om service.

**PRES BTTN TO RSET:** (Tryck på knappen för att återställa) Vissa koder kräver att du trycker på en knapp eller att du slår av och på strömmen.

**SNSR BAL-- ANCE:** Givarna läser av en temperatur på 17 °C (2 °F) eller mer. Kan hända när nytt vatten fylls på. Inga ytterligare åtgärder behövs. Kontakta din återförsäljare om service.

**SNSR A:** Givare A fungerar inte. Kontakta din återförsäljare om service.

**SNSR B:** Givare B fungerar inte. Kontakta din återförsäljare om service.

**MEM FAIL:** (Minnesfel) Det finns ett problem i den fasta programvaran. Kontakta din återförsäljare om service. **MEM RSET:** (Minne har återställts) Det har uppstått ett fel i minnet. Kontakta din återförsäljare om service.

**CLOK FAIL:** (Klockfel) Det har uppstått ett fel i klockan. Kontakta din återförsäljare om service. **CNFG FAIL:** (Konfigurationsfel)

Kontakta din återförsäljare om service.

**STUK PUMP:** (Pump har fastnat) Vattnet kan ha värmts för mycket (KLIV INTE I VATTNET). Kontakta din återförsäljare om service.

**HOT FALT:** (Värmefel) En pump kan ha fastnat. Kontakta din återförsäljare om service.

## SPA-UNDERHÅLL

### SÅ HÄR FÖRLÄNGER DU LIVSLÄNGDEN FÖR DITT SPA

Här följer några enkla steg för att förlänga livslängden för din spa-enhet. Följ riktlinjerna nedan för mer problemfri och njutningsfylld användning av ditt spa.

#### Skölj av fötterna

Kom ihåg att skölja av fötterna innan du kliver i badkaret. På detta sätt kan du förhindra att sand och smuts kommer in i rören där detta kan täppa till ventiler och filter.

#### Använd ett sugskydd

Använd också ett sugskydd för att ytterligare minska mängden skräp som kan komma in i rören.

#### Underhåll ventilema

Om det börjar bli svårt att vrida på en ventil ska du ta bort den och skölja ur den. För att ta bort en ventil ska du först stänga av strömmen till spa-enheten och sedan ta bort ventilens handtag. Vrid den övre delen av ventillocket moturs för att öppna upp ventilinsatsen. Håll i ventilledningen och dra insatsen rakt uppåt. Skölj av ventilen och sätt tillbaka den i insatsen i höljet och sätt därefter tillbaka locket och handtaget. Om ventilen blir repig kan du jämna ut ventilen med ett fint sandpapper innan du installerar den på nytt.

#### Behåll locket på

Stäng alltid spa-locket när spa-enheten inte används. På detta sätt förhindrar du att oönskat skräp hamnar i badkaret och du förhindrar även solljuset som annars kan skada ytan och munstyckena. Du får endast full garantitäckning om spa-enheten alltid är övertäckt när den inte används.

#### Håll vattnet klart och i god balans

Vattenkemin är en annan viktig del av att ha ett spa. Använd endast produkter som rekommenderas av fabriken. Du ska också se till att ha korrekta pH-värden och desinfektionsnivåer. Töm och fyll på med färskt vatten med 3 till 4 månaders mellanrum. Använd regelbundet en spa-dammsugare för att ta bort synlig smuts och sand på spa-enhets golv.

**OBS!** Skador på spa-ytan och utrustningen som orsakats av användningen av trikloretan klor eller andra starka kemikalier som inte rekommenderats av Marquis Corp. täcks inte av garantin.

#### VECKOUNDERHÅLL

##### Ta bort skräp

Ta bort skräp och löv från silarna och insugsskydden på insidan av spa-enheten. Om insugen blockeras kan detta hindra vattenflödet genom systemet.

**SPA-UNDERHÅLL****Vattennivå**

Fyll på med vatten om det behövs så att vattnet når cirka 10 cm under överkanten. (Se STARTA DITT SPA.) Låga och höga vattennivåer kan skada spa-enheten. Det är viktigt att du kontrollerar vattennivån ofta.

**MÅNADSUNDERHÅLL****Filtervård**

Vi kan inte nog påpeka hur viktigt det är att ha rena filter för att kunna filtrera vattnet ordentligt. Smutsiga filter kan begränsa vattenflödet, göra vattnet grumligt och förhindra att kemikalierna får önskad effekt. Smutsiga filter kan också leda till dåligt vattenflöde i jetmunstyckena, oklart vatten och att givarna aktiverar olika felkoder. Det är viktigt att du rengör filtren ofta. Många vattenvårdsprodukter gör vattnet klarare genom att klumpa ihop mikroskopiska partiklar och mineraler till större partiklar som sedan lätt kan fångas upp i filtret. Ett filter som är igensatt av skräp och kalklagringar kan inte fånga upp partiklarna ordentligt. Låt filterbehållarna ligga och dra i *Filter Cleaner* någon gång i månaden.

**OBS!** Garantin täcker inte kostnaden för arbetskraft i samband med filter och filterlock. Delarna kan köpas eller bytas ut under garanti hos en auktoriserad återförsäljare av Celebrity Hot Tubs-produkter.

**Kontrollera läckor**

Öppna utrustningsluckan och kontrollera om det finns några tecken på vattenläckor runt pumparna. Tätningarna i pumparna slits ut med tiden, särskilt om vattenkemin inte är balanserad. Om du upptäcker problem med pump tätningarna tidigt kan du spara in på dyra reparationskostnader. Pump tätningar, element packningar och pump packningar måste kontrolleras varje månad för att se till att de inte läcker. Följdsador som uppstått av läckage från någon komponent täcks inte av garantin.



**SPA-UNDERHÅLL****VAR TREDJE TILL FJÄRDE MÅNAD****Tömma och fylla på spa-enheten**

Ett vanligt spa behöver tömmas med tre till fyra månaders mellanrum. Efter att ha tillsatt kemikalier under lång tid och det hamnat kroppsoljor och lotions i vattnet kan det vara svårt att vårda vattnet och kemikalierna kommer inte vara lika effektiva. Du kan också märka att det blir väldigt mycket skum. Du kan behöva tömma oftare beroende på användningen.

**Tömma spa-enheten**

1. Stäng av strömmen till spa-enheten.
2. Öppna komponentfacket (se UTRUSTNINGSSCHEMA). Ta bort locket på anslutningen för slangkranen och sätt i en slang.
3. Öppna dräneringsventilen. Vattnet kommer att tömmas genom slangen via tyngdkraft.
4. När spa-enheten är tom stänger du dräneringsventilen och tar bort slangen. Sätt tillbaka locket på slangkranen.

**OBS!** Håll alltid dräneringsventilen stängd utom när du tömmer spa-enheten (förlita dig inte på att locket ska kunna stoppa vattenflödet). Dräneringsventilen kan annars skadas av vatten som fryser.

**Rengöra interiören**

När spa-enheten är tom ska du rengöra skalinteriören noggrant, särskilt vid vattenlinjen. Vi föreslår en *organisk svamp* för att slippa repor.

Rengör med Spa Brite och polera skalet med Gloss and Guard. Använd endast kemikalier som har rekommenderats av återförsäljaren eller en servicerepresentant. För skalet rekommenderas även (utspätt) blekmedel. Undvik andra produkter om de inte nämns nedan.

Bevara den eleganta och glansiga ytan på skalet med de här enkla stegen: Använd en mjuk trasa eller svamp med Gloss and Guard för den normala vården och rengöringen. Skölj av ordentligt och torka med en mjuk, ren trasa. Använd aldrig rengöringsmedel som innehåller slipmedel. Låt aldrig akrylytan komma i kontakt med ketoner eller estrar som aceton eller etylacetat (nagellacksborttagning), vintergrönolja (metylsalicylat), nagellack, kemtvättmedel eller andra klorerade organiska lösningsmedel, lacklösningsmedel, bensin, aromatiska lösningsmedel, citrusbaserade lösningsmedel, talolja eller liknande. Torka bort damm och torr smuts med en mjuk, fuktig trasa. Tvätta bort fett, oljor, färg och bläckfläckar med isopropanol (låt inte alkoholen samlas eller ligga kvar på akrylen). Torka med en ren, mjuk trasa. Undvik att använda rakblad eller andra vassa föremål som kan skrapa upp ytan.

**OBS!** Den högglossiga, glatta ytan på akrylen gör att det kan uppstå små skavanker i texturen. Akrylens naturliga åldring kan leda till något som kallas krackelering. Tunna spindelvävslika linjer kan med tiden uppstå på den kosmetiska ytan på akrylen från element och kemikalier. Krackeleringen försvagar inte akrylens strukturella styrka och täcks inte av garantin. Blekta färger, fläckar och missfärgningar kan också uppstå men försvagar inte den strukturella styrkan och täcks inte av garantin.

## SPA-UNDERHÅLL

**OBS!** Lämna inte spa-enheten utan locket på. Om spa-ytan utsätts för direkt solljus kan detta orsaka svåra skador eller fläckar eller att kopplingar missfärgas och kan leda till att ytgarantin uppgör att gälla.

### Fylla på spa-enheten

Fyll på spa-enheten med färskt vatten från en trädgårdsslang och balansera vattnet enligt avsnittet om vattenvård. Vi rekommenderar att du använder ett *påfyllnadsfilter* när du fyller på vatten, särskilt i områden med mineralrikt vatten. Fäst det i slutet av trädgårdsslangen för att filtrera bort grus och sediment som kan samlas i spa-enheten och kanske skrapa upp ytan.

## BEHOVSUNDERHÅLL

### Vård av locket

Vi rekommenderar att du använder *Cover Cleaner* för att hålla locket rent och starkt. Om locket vårdas ordentligt kan livslängden ökas och det kan fortsätta se snyggt ut även i tuffa miljöer. **OBS!** Använd inte vanliga hushållsprodukter eller produkter som innehåller silikon, alkohol, stålull eller blekmedel.

1. Ta bort locket från spa-enheten och luta det försiktigt mot en vägg eller ett stängsel.
2. Skölj av locket med en trädgårdsslang för att lösa upp och spola bort smuts och skräp.
3. Använd en stor svamp och/eller mjuk borste och en väldigt mild tvålblandning. Skrubba vinylytan i cirkelrörelser. Skölj av vinylen innan tvålfilmen hinner torka.
4. Skrubba kanterna på locket och sidofilkarna. Skölj rent med vatten.
5. Skölj av undersidan av locket med endast vatten (ingen tvål) och torka rent med en torr trasa.
6. Använd *Cover Cleaner* för att impregnera locket efter rengöringen.

### Skötsel av nackstödet

Förläng livslängden på de vadderade nackstöden genom att endast försiktigt ta bort och byta ut dem vid behov.

### Ta bort nackstöd

För in fingrarna under varje ände av interiörens nackstöd och dra försiktigt mot dig. Skador som uppstår på fästena av att nackstöden inte tas bort ordentligt täcks inte av garantin. Kuddar och fästen garanteras endast vara fria från defekter vid leveransen.

### Skötsel av exteriören

Tvätta exteriören på spa-enheten med en blandning av mild tvål och vatten. Rengöringsmedel som innehåller alkohol eller stora mängder lösningsmedel som aceton, nitrobenzen och cyklohexanol kan lösa upp och missfärga DuraWood-exteriören.

### Löst skräp

Grus och partiklar som dras in i spa-enheten ska avlägsnas med spa-dammsugare.

**SPA-UNDERHÅLL****Vattenlinjen**

Undvik att det samlas oljor och lotions vid vattenlinjen genom att rengöra interiören varje vecka eller när det behövs. Vi föreslår en organisk svamp för att slippa repor. **OBS!** Använd inte samma borste eller svamp när du rengör spa-exteriören som när du rengör spa-interiören. Tvål och andra produkter som används på exteriören kan leda till att det uppstår skum i spa-vattnet och repor på spa-ytan om dessa används på spa-interiören.

**SKJUTA UPP ANVÄNDNINGEN ELLER VINTERSÄKRA SPA-ENHETEN**

Om du inte tänker använda spa-enheten under en längre tid föreslår vi följande steg.

**OBS!** Det kan uppstå skador vid längre inaktivitet från att det bildas kondens inuti komponentfacket. Om du inte följer dessa användningar vid frystillstånd kan detta leda till sprickor i kopplingarna, hopplimmade leder och andra typer av skador.

1. Stäng av strömmen till spa-enheten.
2. Töm spa-enheten. (Se TÖMMA OCH FYLLA PÅ SPA-ENHETEN.)
3. Ta bort allt vatten i sitsarna och fotutrymmet. Om det behövs kan du ösa ut vattnet som finns kvar och torka ut spa-enheten med några handdukar. Vi rekommenderar en våt- och torrdammsugare för bästa resultat.
4. Använd en våt- och torrdammsugare och sätt dammsugarens munstycke över varje jetmunstycke för att suga ut vattnet från ledningarna. Börja med de översta jetmunstyckena och sluta med de nedersta. **OBS!** Spa-enheten har zonreglerande ventiler som används för att leda vattnet till olika zoner. Reglerventilen måste vara "öppen" till de munstycken du vill dammsuga.
5. Skruva bort pumppluggarna från pumparna. (Se STARTA DITT SPA.)
6. Sätt våt- och torrdammsugarens munstycke över de öppna pumpöppningarna för att ta bort eventuellt vatten. Du bör ta bort pumparna och förvara dem i ett klimatkontrollerat rum.
7. Rengör spa-interiören.
8. Rengör filterbehållarna.
9. Sätt tillbaka locket och lås det. **OBS!** Om spa-ytan utsätts för direkt solljus kan detta orsaka svåra skador eller fläckar och kan leda till att ytgarantin uppgör att gälla.

**VÅRD UNDER SEMESTERN****Kortare perioder: 3-5 dagar**

1. Justera pH-balansen (se VATTENVÅRD).
2. Desinfektera vattnet med chockdesinfektion.
3. Lås spa-locket på plats med låsen.
4. Chockdesinfektera vattnet när du kommer hem igen.

**Längre perioder: 5-14 dagar**

1. En dag innan avfärd ska du ställa in den lägsta temperaturen (cirka 27 °C).
2. Justera pH-balansen vid behov.
3. Chockdesinfektera vattnet.
4. Chockdesinfektera vattnet när du kommer hem igen.
5. Återställ den vanliga temperaturen.
6. Testa vattenkemin och justera vid behov.

**VIKTIGA SÄKERHETSÅTGÄRDER NÄR DU HANTERAR KEMIKALIER**

1. Förvara alltid kemikalierna utom räckhåll för barn.
2. Läs produktetiketterna noggrant innan du använder kemikalierna.
3. Håll alltid i kemikalierna i vattnet och håll inte vatten i kemikalierna när du blandar dem. Vissa torra kemikalier behöver lösas upp innan du håller dem i spa-vattnet. Fyll en ren behållare med lite vatten från spa-enheten. Blanda tills kemikalien lösts upp och håll blandningen i det cirkulerande vattnet.
4. **VAR FÖRSIKTIG!** Blanda inte olika kemikalier med varandra. Håll i dem i vattnet var för sig.
5. Alla kemikalieprodukter ska förvaras på en sval, torr och väl ventilerad plats med en medeltemperatur som inte överstiger 32 °C. Se till att det inte finns skräp som trasor, tidningspapper eller brandfarliga material i förvaringsutrymmet.
6. Håll kemikalierna borta från öppna lågor och andra värmekällor. Rök inte i närheten av kemikalierna. Om det uppstår en torr kemikaliebrand ska du endast använda vatten. Använd inte en brandsläckare med torra kemikalier för att släcka branden.
7. När du håller i kemikalier ska du alltid cirkulera vattnet med jetstrålarna i ett nedåtgående cirkelmönster för att fördela kemikalierna bättre. Håll i kemikalierna i spa-vattnet en åt gången. Låt det gå flera minuter innan du håller i någon ny kemikalie och låt jetstrålarna fördela kemikalierna jämnt i spa-enheten.
8. Det är viktigt att du lämnar spa-locket öppet i 20–30 minuter medan spa-enheten chockdesinfekteras för att undvika skador. Lämna inte spa-enheten oöppnad när locket är öppet. Skador som missfärgning eller försvagad vinyl som uppstår till följd av kemikalieskador täcks inte av garantin.
9. När du har hållt i kemikalier ska du vänta den tid som rekommenderas på kemikalieförpackningen innan du testar vattnet så att testet blir så precist som möjligt. Testa spa-vattnet innan du använder enheten.
10. Om du har några frågor eller funderingar om hur du hanterar dina kemikalier rätt ber vi dig kontakta din auktoriserade Marquis-återförsäljare.

**VAR FÖRSIKTIG!** Skador på spa-ytan och utrustningen som orsakats av användningen av trikloretan klor eller andra starka kemikalier som inte rekommenderats av Marquis Corp. täcks inte av garantin.

**VATTENVÅRD**

Det behövs tre saker för rent och säkert vatten:

1. **CIRKULATION:** Vattnet måste cirkulera regelbundet. Det får inte vara stillastående.
2. **FILTRERING:** Vattnet måste filtreras för att rensa bort partiklar och skräp.
3. **DESINFEKTION:** Vattnet måste desinfekteras för att ta död på organismer som alger, bakterier och virus.

Det är absolut nödvändigt att ha en god vattenbalans för att skydda spa-enhetens värmeelement och andra komponenter från skador. Skador på spa-ytan och utrustningen som orsakats av olämpliga eller starka kemikaliebehandlingsmedel täcks inte av garantin. Missfärgningar på jetmunstyckena, ventilerna och kontrollerna är ett tecken på olämpliga kemikalier eller för mycket direkt solljus.

**SPA-VÅRD**

Jetmunstyckena och ventilerna ingår inte i täckningen av kostnaden för arbetskraft. Delarna kan köpas eller bytas ut under garanti hos en auktoriserad återförsäljare av Marquis®-produkter. Packningar och tätningar täcks inte av garantin. Marquis-enhetens kontrollsystem kommer automatiskt att cirkulera och filtrera vattnet. (Se SPA

ANVÄNDA KONTROLLERNA, avsnitten ConstantClean™ och SmartClean™.) Desinfektionen kräver minimal ansträngning om det görs ordentligt och konsekvent.

Det behövs tre saker för att desinfektera vattnet:

1. **BALANS:** Vattnet måste ha rätt balans så att desinfektionsmedlet kan fungera ordentligt och spa-utrustningen kan skyddas.
2. **CHOCK:** Chocker oxiderar organiska material och optimerar desinfektionsmedlet.
3. **DESINFEKTION:** Se till att du alltid har rätt mängd desinfektionsmedel i systemet.

**FÖRSTÅ VATTENBALANSEN**

Vattenbalansen utgörs av förhållandet mellan de faktorer som avgör spa-vattnets kvalitet. Hur effektiva kemikalierna och de andra tillsatserna är beror på om faktorerna är "i balans". De främsta faktorerna för vattenbalansen är mängden kalk, mängden baser och pH-värdet. Använd alltid vattenprodukter som rekommenderats för ett Marquis spa.

**pH-värde**

Den viktigaste faktorn för vattenbalansen är pH-värdet. Mängden kalk och baser fungerar som buffertar som stabiliserar pH-värdet. När dessa är rätt justerade kommer pH-värdet vara stabilt och enklare att hålla balanserat. pH-värdet mäter förhållandet mellan syror och baser i vattnet. Det ideala pH-värdet ligger mellan 7,4–7,6. När pH-värdet faller under 7,2 kan vattnet bli något frätande. Ett lågt pH-värde kan leda till skador på metallerna i kontrollsystemet och värmeelementet, högre förbrukning av desinfektionsmedel och hudirritationer. Ett pH-värde över 7,8 kan leda till att det bildas kalkavlagringar och ansamlingar av metaller och mineraler i vattnet som kan missfärga spa-ytan. Ett pH-värde över 7,8 kan också orsaka ögon- och hudirritationer.

**Baser**

Baserna i vattnet fungerar som buffertar som hindrar att pH-värdet ändras när nya ämnen tillsätts i vattnet. pH-värdets stabilitet är direkt beroende av mängden baser. Mängden baser bör vara mellan 80 - 140 ppm. Finns det mindre än 80 ppm baser är det svårare att stabilisera pH-värdet. Finns det mer än 140 ppm kan pH-värdet öka och detta kan leda till grumligt vatten, kalkavlagringar och mindre effektiv desinfektion.

Obs: *Alkalinity Increaser & pH Increaser* och *Alkalinity & pH Decreaser* påverkar både pH-värdet och mängden baser. Mindre tillsatser påverkar vanligen pH-värdet och har en något mindre effekt på mängden baser. Större tillsatser påverkar också pH-värdet, men har en mycket större påverkan på mängden baser. (Exempel: Om pH-värdet är väldigt högt och mängden baser ligger inom normalintervallet kommer flera små doser snarare än en enda stor dos av *pH and Alkalinity Decreaser* att minska pH-värdet och ha mycket liten påverkan på mängden baser.)

### Kalk och hårdhet

Använd inte mjukt vatten i ditt spa. Det är absolut nödvändigt att ha kalk i vattnet. Den ideala mängden kalk är mellan 150 - 250 ppm. Kalkens hårdhet justeras normalt när du fyller spa-enheten eller fyller på efter tömning. Större mängder kalk kan leda till kalkavlagringar på spa-enhetens ytor och komponenter. Du kan skydda spa-enheten mot höga kalkmängder genom att använda Metal and Stain Remover enligt anvisningarna på förpackningen. Mindre mängder kalk kan göra spa-vattnet frätande vilket kan skada komponenter och rörledning. Öka mängden kalk med Calcium Hardness Increase.

### BALANS

När du fyller spa-enheten eller fyller på efter tömning ska du göra följande för att få en god vattenbalans.

**VIKTIGT!** Följ alltid anvisningarna på kemikalieförpackningen när du tillsätter kemikalier.

1. Testa spa-vattnet med en testremsa eller ett testkit. Fastställ vattnets pH-värde och mängd av baser.
2. Om du behöver justera pH-värdet eller mängden baser ska du alltid balansera mängden baser innan du justerar pH-värdet. Produkterna du ska använda för att justera pH-värdet och/eller mängden baser är pH Increaser, Alkalinity Increaser eller pH and Alkalinity Decreaser. Tillsätt kemikalierna enligt anvisningarna på förpackningen, testa vattnet på nytt och upprepa vid behov tills alla värden är inom normalintervallerna.
3. Öka mängden kalk om det behövs.

### CHOCK

#### Första behandling

Chocka spa-enheten med kornigt klorbaserat desinfektionsmedel eller icke-klorbaserat chockmedel för spa. Tillsätt direkt i ditt spa enligt anvisningarna på förpackningen. Klorbaserade desinfektionsmedel rekommenderas för den första behandlingen eftersom de lämnar rester av desinfektionsmedel. Du kan chockdesinficera varje vecka med icke-klorbaserat chockmedel om du vill använda mindre klorin.

#### Underhållsbehandling

När bakterier och andra avfallsämnen har neutraliserats av desinfektionsmedlet är de kvar i vattnet tills det har oxiderats eller chockats. Dessa kallas ofta kloraminer eller brominer och gör vattnet tråkigt och grumligt och kan ge upphov till lukter och hudirritationer. Chockdesinfektionen rensar bort avfallet och du får rent och kristallklart vatten. Vi rekommenderar chockdesinfektion med icke-klorinbaserat chockmedel eller kornigt klorbaserat desinfektionsmedel en gång i veckan eller när vattnet verkar tråkigt, grumligt eller luktar. Använder du icke-klorbaserat chockmedel kan du använda spa-enheten 15 minuter efter chockdesinfektionen.

**OBS!** En stark lukt av klorin eller bromin brukar tyda på att spa-enheten behöver chockas, inte att det finns för mycket bromin eller klor i vattnet. Ett spa med god balans som chockas regelbundet luktar inte.

## DESINFEKTION

ConstantClean+ System (tillval)

ConstantClean+ systemet använder en kombination av desinfektionsmedel som förbättrar vattenkvaliteten och minskar underhållsbehovet. Kombinationen av In-line-mineralpatron\* och den fabriksinstallerade ozonatorn innebär en stor minskning av mängden desinfektionsmedel som behövs. Istället för den normala mängden av 3-5 ppm bromin behöver du bara 1-2 ppm bromin.

OBS! Vi rekommenderar att du använder Spa Frog® eller @ease flytande patroner. Använd inte några andra typer av flytande kemikaliedosor eller Biguanide. Detta kan orsaka skador på spa-skalet eller de interna komponenterna.

\* Det inbyggda desinfektionssystemet är kanske inte tillgängligt på vissa internationella marknader. Men ozonsystemet är tillgängligt för alla spa-modeller i alla länder. Kontakta återförsäljaren för rekommenderade alternativ om det inbyggda desinfektionssystemet inte finns tillgängligt.

## INBYGGT DESINFEKTIONSSYSTEM\*

När du har chockat spa-vattnet med klorbaserade desinfektionskorn eller brominbehandlingen 1-Step ska du värma upp spa-vattnet till den önskade temperaturen. Därefter installerar du In-line-patronerna.

## JUSTERA MINERALPATRONER

Ta bort skyddsplasten från In-line-mineralpatronen. Håll i patronens nederdel och vrid på toppen tills du ser siffran sex i inställningsfönstret.

OBS! Mineralpatronen bör bytas ut med tre till fyra månaders mellanrum. Du kan fortfarande känna av de "använda" mineralerna, men de är inte längre effektiva och behöver därför bytas ut. Vi rekommenderar att du tömmer och fyller på spa-enheten när du byter ut mineralpatronerna.

## JUSTERA BROMIN- ELLER KLORINPATRONER

Ta bort skyddsplasten från Spa Frog®-brominpatron eller @ease SmartChlor klorpatron. Du kan behöva övervaka användningen av spa-enheten under de första veckorna för att hitta de bästa inställningarna för desinfektionspatronen. Börja med en inställning utifrån tabellen nedan och övervaka desinfektionsnivåerna varje dag under den första veckan eller så och justera patronen med en inställning per dag tills du når 3 - 5 ppm. Du justerar patronen genom att ta ut den från systemet och vrida den till nästa högre inställning om nivån är låg eller nästa lägre inställning och desinfektionsnivån är hög. Desinfektionspatronen behöver bytas ut när den är tom, vilket tar mellan två och fyra veckor. Försök att alltid ha 3 - 5 ppm bromin eller klorin.

Förslag på *inledande* inställningar för bromin eller @ease med SmartChlor

| Daglig filtretid | Gallon |         |         |         |
|------------------|--------|---------|---------|---------|
|                  | -250   | 250-300 | 300-400 | 400-500 |
| En timme         | 2      | 2       | 3       | 4       |
| Två timmar 2     | 2      | 2       | 3       |         |
| Fyra timmar 1    | 1      | 2       | 2       |         |

### INSTALLERA PATRONER

Hitta och ta bort patronhållarens lock på spa-enhetens ovansida. Tryck ner och vrid hållaren moturs för att låsa upp den. Lyft ut hållaren. Snäpp Spa Frog® eller @ease mineralpatron på plats i hållardelen markerad med "MINERALS" (övre delen) och se till att rikta in fåran ovanpå patronen med upphöjningen i hållaren. Snäpp Spa Frog® bromin- eller klorinpatron på plats i hållardelen markerad med "BROMINE/CHLORINE". Se till att rikta in fåran ovanpå patronen med upphöjningen i hållaren. När du snäppt in patronerna ska du sätta tillbaka hållaren, trycka ned den och vrida den medurs för att låsa den på plats. Sätt tillbaka locket.

**VAR FÖRSIKTIG!** Dra endast åt för hand. Undvik att dra åt för hårt eller att böja hållaren. Detta kan skada hållaren. Skador som uppstår av att patronhållaren inte tas ut eller installeras ordentligt täcks inte av garantin. Patronhållaren garanteras vara fri från defekter vid leveransen av spa-enheten. Garantin täcker inte kostnaden för arbetskraft i samband med patronhållare. Delarna kan köpas eller bytas ut under garanti hos en auktoriserad återförsäljare av Marquis®-produkter.

### TA UT PATRONER

Utför proceduren ovan i omvänd ordning för att ta ut patronerna.

\*Det inbyggda desinfektionssystemet är kanske inte tillgängligt på vissa internationella marknader. Kontakta din auktoriserade återförsäljare av Marquis®-produkter om rekommenderade alternativ för vattenvård.

### VATTENVÅRDSPLAN

Marquis SpaCare™-produkter har användaranvisningar som är enkla att följa. Nedan anges om en produkt ska användas varje dag, vecka eller månad eller när spa-enheten fylls på eller vid behov vid specifika omständigheter.

#### VARJE DAG

Desinfektion

Normala nivåer är 1 - 2 ppm bromin, @ease eller klorin.

#### VARJE VECKA

Spa Shock

Desinfektionsmedlet bildar klumpar med bakterier och neutraliserar både medel och bakterier när dessa kommer i kontakt. Men de neutraliserade medel/bakteriepartiklarna är fortfarande kvar i vattnet. Medelpartiklarna i vattnet kan skapa lukter och göra vattnet grumligt. Vill du oxidera, eller bli av med medelpartiklarna, måste du chocka spa-enheten en gång i veckan. Du får bäst resultat, och skyddar spa-locket, genom att låta spa-locket vara öppet i minst 20 minuter efter att ha chockat vattnet.

**OBS!** Ytterligare chockdesinfektion kan behövas om spa-enheten används mycket. Använder du @ease med SmartChlor (endast i USA) behöver du bara chockbehandla vid behov eller en gång i månaden.



**PRODUKTER SOM ANVÄNDS VID BEHOV**

*pH Increaser, Alkalinity Increaser pH  
& Alkalinity Decreaser*

Dessa tre produkter ökar eller minskar pH-värdet och mängden baser i spa-vattnet. Du behöver endast använda dem om testremsan visar att dessa värden inte ligger inom normalintervallet.

**Water Clarifier**

Mikroskopiska partiklar kan passera genom spa-filtren och göra vattnet grumligt. Använd klargöraren *Marquis SpaCare™ Water Clarifier* för att slå samman dessa mikroskopiska partiklar till större partiklar som fastnar i filtret så att du kan få klarare vatten.

**Spa Defoamer**

Om det uppstår skum i spa-vattnet kommer jetstrålarna förhindra att det försvinner. Använd skumdämparen *Marquis SpaCare™ Spa Defoamer* för att omedelbart rensa bort allt skum från spa-vattnet.

**Metal and Stain Remover**

Metal and Stain Remover rensar bort metaller som järn och koppar från spa-vattnet.

## FELSÖKNING AV VATTENVÅRDEN

OBS! Om du begär service och vi inte hittar något problem eller om problemet inte täcks av garantin (exempelvis vid kemiska skador) kommer du att debiteras en normal serviceavgift.

P: Problem S: Svar

### Grumligt vatten

P: Dålig filtrering eller smutsiga filter.

S: Se till att filtret är ordentligt installerat. Rengör eller byt ut filtret.

Öka längden på rengörings- och/eller filtercyklerna.

P: Dålig balans i vattnet.

S: Testa vattnet och justera pH-värdet, mängden baser och desinfektionsmedel om det behövs. Chocka vattnet för att oxidera och ta död på organiska material i vattnet.

P: Partiklar filtreras inte eller vattnet är mättat med kemikalier. S: Använd klargöraren Water Clarifier för att klumpa partiklarna.

P: Stora mängder upplösta material

S: Töm, rengör och fyll på spa-enheten.

### Kemikalielukt

P: För mycket kloraminer/brom i vattnet.

S: Behandla vattnet med chockmedlet Spa Shock och justera mängden desinfektionsmedel om det behövs.

P: Vattnet ser tråkigt ut eller är svårt att vårda. Stora mängder upplösta material (TDS) kan vara orsaken.

S: Töm, rengör och fyll på med färskt vatten.

### Unken lukt

P: Inte tillräckligt med desinfektionsmedel i vattnet – bakterier eller alger i vattnet.

S: Håll i desinfektionsmedel om det behövs och chocka. Justera mängden desinfektionsmedel på nytt om det behövs.

### Gult vatten

P: Låga pH-värden eller baser.

S: Testa och justera pH-nivåerna med pH and Alkalinity Increase. Anpassa baserna om det behövs.

### Skum

P: Höga koncentrationer av kroppsoljor, lotions eller tvål och stora mängder organiska material.

S: Använd skumdämparen Spa Defoamer och justera pH-nivån och mängden desinfektionsmedel om det behövs.

### Smutslinjer i spa-enheten

P: Kroppsoljor och smuts.

S: Rengör spa-enheten med en organisk svamp. Testa och justera pH-nivån och mängden desinfektionsmedel om det behövs. Öka rengöringscykeln.

**Inget desinfektionsmedel känns av**

P: För liten mängd desinfektionsmedel.

S: Chocka och/eller justera desinfektionspatronen tills rätt mängd desinfektionsmedel känns av.

P: Testremsan är "vit" även när du har hållt i desinfektionsmedel.

S: Mängden desinfektionsmedel kan vara oerhört hög. Medlet kan bleka reagenserna på testremsan och ge ett falskresultat. Avlägsna spa-locket och aktivera pumparna och luftkontrollerna. Kör pumparna i 30 minuter. Testa vattnet och se om du nått de önskade mängderna. Justera desinfektionspatronen för att minska mängden bromin eller klorin.

**Höga mängder desinfektionsmedel känns av**

P: För mycket klor eller brom har hållits eller doserats i spa-enheten.

S: Avlägsna spa-locket och aktivera pumparna och luftkontrollerna. Kör pumparna i 30 minuter. Testa vattnet och se om du nått de önskade mängderna. Justera desinfektionspatronen för att minska mängden bromin eller klorin.

**Irritation i ögon eller huden**

P: Föroreningar eller stora mängder kloraminer/brom i vattnet.

S: Behandla vattnet med chockmedlet Spa Shock. Justera mängden desinfektionsmedel.

P: pH-värdena är låga.

S: Justera om det behövs.

**Rostiga metaller**

P: Låga pH-värden.

S: Justera pH-nivåerna med pH and Alkalinity Increase.

**Grönt vatten/alger**

P: Låga mängder desinfektionsmedel eller höga pH-nivåer.

S: Justera pH-nivåerna, chocka och/eller justera desinfektionspatronen om det behövs.

**Oregelbundna pH-värden**

P: För lite baser och/eller kalk vilket gör att pH-värdet "studsar".

S: Testa och justera mängden baser och/eller kalk för att få de ideala mängderna.